

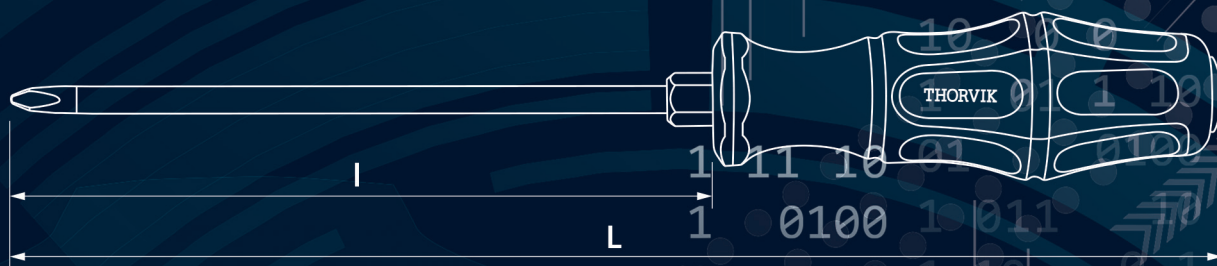

THORVIK®

НАДЕЖНЫЙ ИНСТРУМЕНТ



КАТАЛОГ 2019

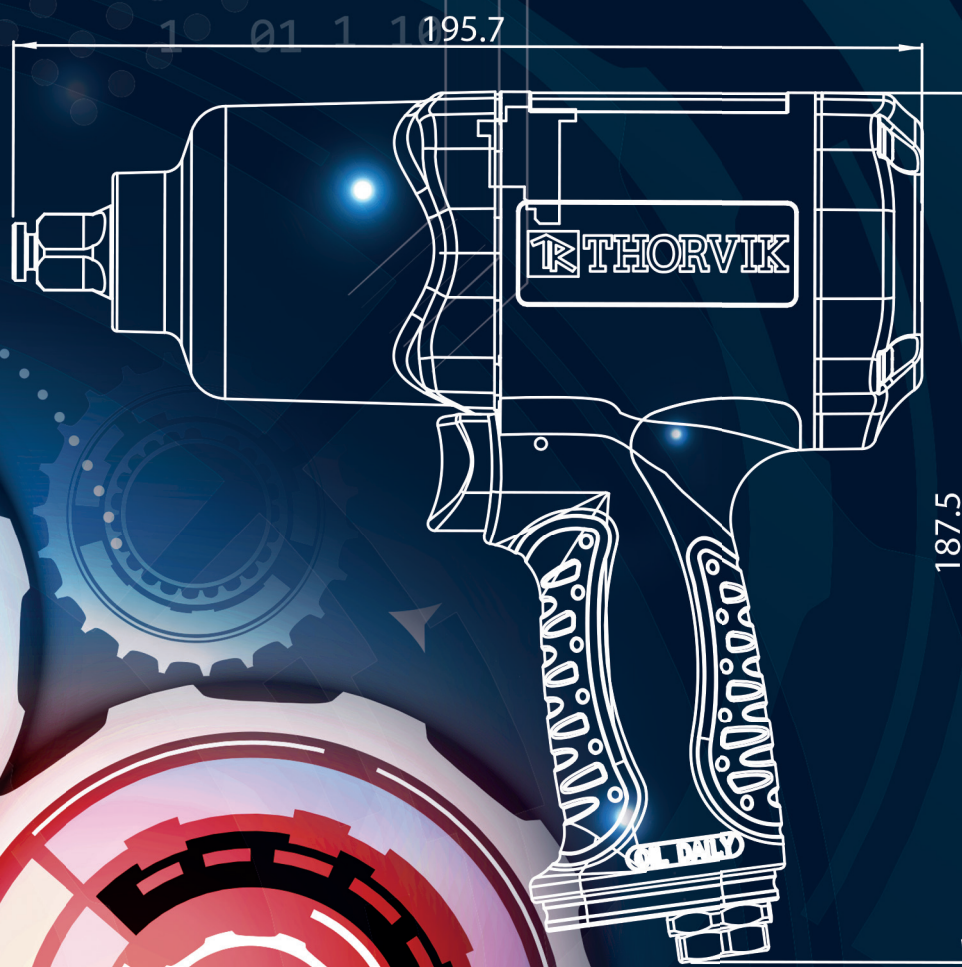
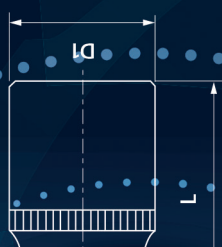



Официальный партнер Чемпионата



Дорогие друзья,

THORVIK® – собственная марка компании ПРАЙД. Главная цель этого проекта – создание недорогого и надежного инструмента для широкого круга потребителей. При разработке марки THORVIK® мы использовали весь накопленный опыт работы с производителями из Юго-Восточной Азии и объединили лучших производителей Тайваня, Китая, Индии и Вьетнама для того, чтобы предложить новый инструмент российским потребителям.

Благодаря марке THORVIK® мы расширили ассортиментный портфель компании Прайд новыми товарными группами, не представленными в других брендах. В первую очередь, речь о металлорежущем инструменте. Уже сейчас в этой группе представлено более 300 наименований сверл, отрезных и шлифовальных дисков, метчиков и плашек, напильников и ножовок. И мы продолжаем работать над расширением линеек.

Наш основной принцип — это ответственное отношение к тому, что мы создаем и предлагаем нашим покупателям. Несмотря на невысокую цену, качество инструмента THORVIK® соответствует требованиям международных стандартов и полностью соответствует ГОСТу.

С уважением,
генеральный директор компании ПРАЙД
Игорь Ратников



Ключи гаечные

Гаечные ключи THORVIK® изготовлены из современных материалов и по технологиям, отвечающим жестким требованиям международных и отечественных стандартов. Привычное двутавровое сечение рукояток, устойчивое к агрессивным и механическим воздействиям гальваническое покрытие, разнообразие областей применения, широта размерного ряда, удобные средства хранения наборов ключей, надежность и долговечность делает инструменты THORVIK® достойным помощником мастера.



Протоколы испытаний:

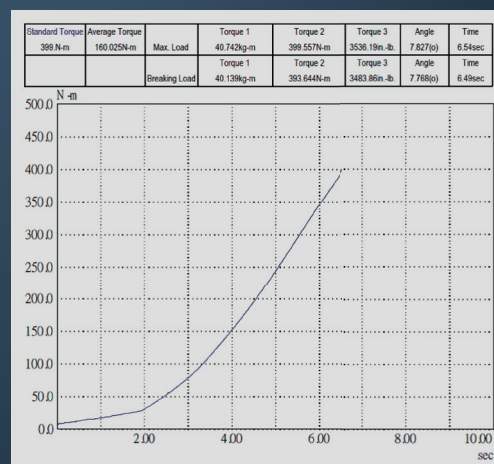
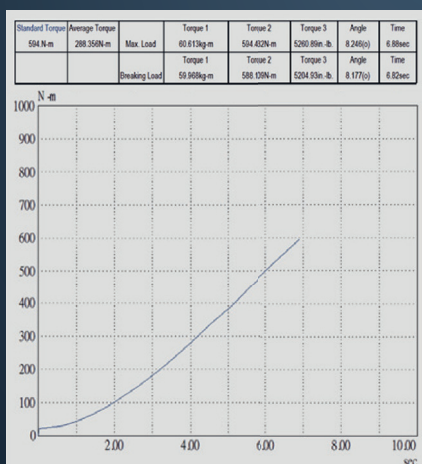

Cr-V	Хромованадиевая сталь	DIN	Соответствие стандарту DIN	ТУ ГОСТ	Соответствие инструмента ТУ ГОСТ 18981-73	DIN5234 Form A	Соответствие стандарту DIN5234 Form A	DIN5234 Form C	Соответствие стандарту DIN5234 Form C
12	Накидная рабочая часть		Рожковая рабочая часть		Разрезная рабочая часть		Разводная рабочая часть		Форма захвата
	Форма насечек рабочих частей	ТИП F	Форма губок рабочей части - прямая	ТИП S	Форма губок рабочей части - изогнутая	45°	Угол наклона рабочих поверхностей - 45°	90°	Угол наклона рабочих поверхностей - 90°



Масса одного изделия.



Количество штук в упаковке / транспортировочной коробке.



Масса упаковки (брутто) / транспортировочной коробки (брутто).

КЛЮЧИ КОМБИНИРОВАННЫЕ И НАБОРЫ ИЗ НИХ

Самый распространенный и популярный тип гаечного ключа, сочетающий в конструкции рожковый и накидной профили. Использование двух одноразмерных профилей делает инструмент универсальным по области применения. Ключи изготовлены из легированной хромованадиевой стали в соответствии со стандартом DIN 3113, отвечают требованиям ГОСТ 16983-80.

Ключи гаечных комбинированные

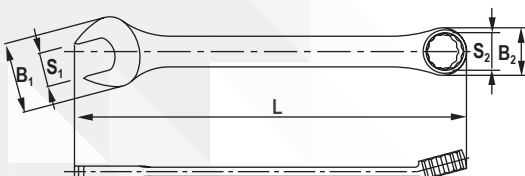

Код	Артикул	S1=S2, мм	B1, мм	B2, мм	L, мм	кг	шт.	кг
52020	CW00006	6	15	10	100	0,015	100/800	1,60/14
52021	CW00007	7	16	11	110	0,02	100/800	2,10/18
52022	CW00008	8	18	13	115	0,025	100/600	2,70/17
52023	CW00009	9	20	14	125	0,03	100/600	3,20/21
52024	CW00010	10	22	15	135	0,35	100/400	3,80/16
52025	CW00011	11	24	17	145	0,45	50/300	2,30/15
52026	CW00012	12	26	18	155	0,06	50/300	2,90/18
52027	CW00013	13	28	19	165	0,07	50/300	3,70/23
52028	CW00014	14	30	21	172	0,08	50/200	4,00/17
52029	CW00015	15	32	22	185	0,1	50/200	5,00/21
52030	CW00016	16	33	24	194	0,115	50/200	5,75/24
52031	CW00017	17	35	25	210	0,125	50/200	6,30/26
52032	CW00018	18	37	27	219	0,15	25/100	3,75/16
52033	CW00019	19	40	28	229	0,16	25/100	4,00/17
52034	CW00020	20	42	29	240	0,183	25/100	4,50/19
52035	CW00021	21	43	30	244	0,205	25/100	5,00/21
52036	CW00022	22	45	32	248	0,215	25/100	5,50/23
52037	CW00023	23	47	34	258	0,245	10/80	2,63/22
52038	CW00024	24	49	35	269	0,26	10/80	2,63/22
52039	CW00025	25	50	36	281	0,285	10/60	3,20/20
52040	CW00026	26	53	38	288	0,3	10/60	3,50/22
52041	CW00027	27	54	39	298	0,35	10/60	3,50/22
52042	CW00028	28	56	40	308	0,37	10/40	4,50/19
52043	CW00030	30	60	42	328	0,435	10/40	4,50/19
52044	CW00032	32	63	45	348	0,56	10/40	5,75/24

Наборы ключей гаечных комбинированных

Наборы ключей гаечных комбинированных в сумках

14 пр.



16 пр.

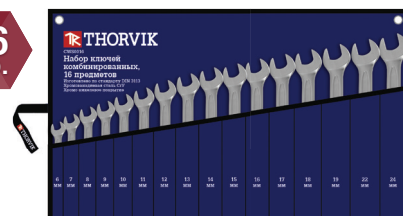

Код	Артикул	кг	шт.	кг
52047	CWS0014	2,75	1/8	2,75/25
Состав: 10, 11, 12, 13, 14, 16, 17, 19, 21, 22, 24, 27, 30, 32 мм				

Код	Артикул	кг	шт.	кг
52048	CWS0016	1,50	1/12	1,50/21
Состав: 6, 7, 8, 9, 10, 11, 12, 13, 14, 15, 16, 17, 18, 19, 22, 24 мм				

25 пр.

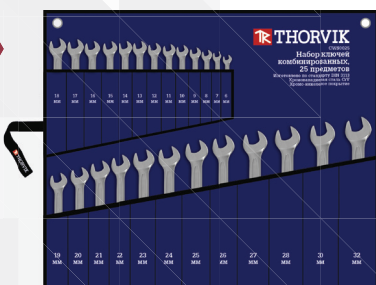

Код	Артикул	кг	шт.	кг
52049	CWS0025	4,50	1/4	4,50/20
Состав: 6, 7, 8, 9, 10, 11, 12, 13, 14, 15, 16, 17, 18, 19, 20, 21, 22, 23, 24, 25, 26, 27, 28, 30, 32 мм				

Наборы ключей гаечных комбинированных на пластиковых держателях



8 пр.				
Код	Артикул	КГ	ШТ.	КГ
52045	CWS0008	0,63	4/24	2,50/19
Состав: 8, 9, 10, 12, 13, 14, 17, 19 мм				



12 пр.				
Код	Артикул	КГ	ШТ.	КГ
52046	CWS0012	1,00	4/16	4,00/21
Состав: 6, 7, 8, 10, 12, 13, 14, 15, 16, 17, 19, 22 мм				

Ключи гаечные комбинированные серии «ARC»

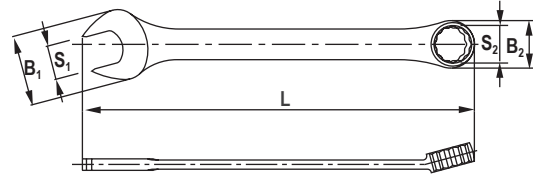

Код	Артикул	S1=S2, мм	B1, мм	B2, мм	L, мм	КГ	ШТ.	КГ
52515	W30006	6	14,80	10,70	100,00	0,020	500	11,4
52516	W30007	7	15,95	12,20	109,00	0,025	500	13,8
52517	W30008	8	18,35	12,90	119,00	0,028	500	15,1
52518	W30009	9	20,40	14,30	129,00	0,034	500	18,2
52519	W30010	10	22,35	15,50	139,00	0,041	400	17,2
52520	W30011	11	25,50	17,35	149,00	0,048	300	16,2
52521	W30012	12	27,00	18,70	159,00	0,062	300	19,8
52522	W30013	13	27,10	19,80	168,00	0,078	250	20,9
52523	W30014	14	30,90	21,75	179,00	0,085	200	19,2
52524	W30015	15	32,10	22,10	189,00	0,094	150	16,5
52525	W30016	16	35,10	23,70	199,00	0,115	100	12,5
52526	W30017	17	37,20	25,60	209,00	0,128	100	14,2
52527	W30018	18	38,65	26,80	219,00	0,145	100	15,7
52528	W30019	19	40,80	28,65	229,00	0,162	100	17,9
52529	W30020	20	42,85	29,70	238,00	0,162	100	17,9
52530	W30021	21	45,40	31,65	248,00	0,215	75	18,2
52531	W30022	22	46,95	32,10	259,00	0,240	50	13,4
52532	W30023	23	46,45	31,95	259,00	0,250	50	13,5
52533	W30024	24	51,10	34,25	275,00	0,290	50	15,6
52534	W30025	25	52,30	35,75	280,00	0,330	50	18,5
52535	W30026	26	54,30	37,70	290,00	0,356	50	19,1
52536	W30027	27	56,40	40,10	309,00	0,435	40	18,2
52537	W30028	28	57,00	41,25	324,00	0,460	40	18,9
52631	W30029	29	60,00	43,00	335,00	0,493	40	20,7
52538	W30030	30	61,90	42,65	336,00	0,527	30	16,8
52539	W30032	32	63,70	45,95	346,00	0,600	30	19
52540	W30034	34	67,24	49,83	426,20	0,900	20	18,5
52541	W30036	36	67,24	49,83	425,50	1,280	10	13,4
52542	W30038	38	72,87	55,23	480,60	1,100	10	11,7
52543	W30041	41	72,20	56,72	479,70	1,450	10	15,1
52544	W30046	46	96,44	70,77	585,10	1,780	10	18,4
52545	W30050	50	96,44	70,60	587,10	2,180	5	11,4

Наборы ключей гаечных комбинированных серии ARC

Наборы ключей гаечных комбинированных серии ARC на пластиковых держателях



Код	Артикул	КГ	ШТ.	КГ
52611	W3S6PR	0,467	30	14,7
Состав: 8, 10, 12, 13, 14, 17 мм				

8 пр.



Код	Артикул	КГ	ШТ.	КГ
52612	W3S8PR	0,670	20	14,1
Состав: 6, 8, 10, 12, 13, 14, 17, 19 мм				

9 пр.



Код	Артикул	КГ	ШТ.	КГ
52613	W3S9PR	0,985	20	20,5
Состав: 8, 10, 12, 13, 14, 15, 17, 19, 22 мм				

10 пр.



Код	Артикул	КГ	ШТ.	КГ
52627	W3S10PR	0,815	20	17,1
Состав: 6, 7, 8, 10, 12, 13, 14, 15, 17, 19 мм				

12 пр.



Код	Артикул	КГ	ШТ.	КГ
52605	W3S12PR	1,040	10	11
Состав: 6, 7, 8, 9, 10, 11, 12, 13, 14, 17, 19, 22 мм				

Наборы ключей гаечных комбинированных серии ARC в сумках

12 пр.

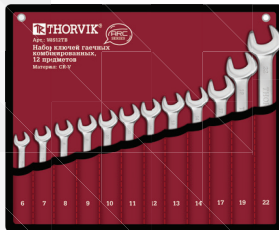

Код	Артикул	КГ	ШТ.	КГ
52606	W3S12TB	1,030	10	11,5
Состав: 6, 7, 8, 9, 10, 11, 12, 13, 14, 17, 19, 22 мм				

12 пр.



Код	Артикул	КГ	ШТ.	КГ
52604	W3S12ETB	1,290	10	14,1
Состав: 6, 8, 10, 12, 13, 14, 15, 16, 17, 18, 19, 22 мм				

16 пр.

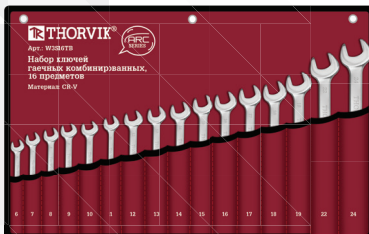

Код	Артикул	КГ	ШТ.	КГ
52607	W3S16TB	1,720	10	18,7
Состав: 6, 7, 8, 9, 10, 11, 12, 13, 14, 15, 16, 17, 18, 19, 22, 24 мм				

20 пр.

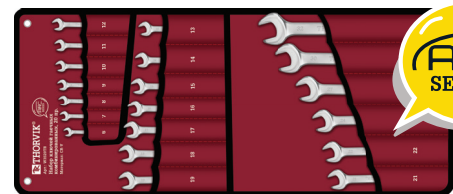

Код	Артикул	КГ	ШТ.	КГ
52608	W3S20TB	3,600	4	15,5
Состав: 6, 7, 8, 9, 10, 11, 12, 13, 14, 15, 16, 17, 18, 19, 21, 22, 24, 27, 30, 32 мм				

22 пр.

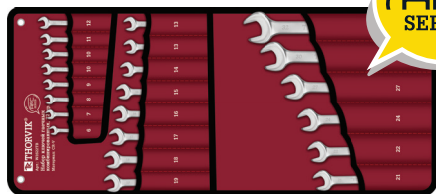

Код	Артикул	КГ	ШТ.	КГ
52609	W3S22TB	3,725	4	16
Состав: 6, 7, 8, 9, 10, 10, 11, 12, 13, 13, 14, 15, 16, 17, 18, 19, 21, 22, 24, 27, 30, 32 мм				

26 пр.

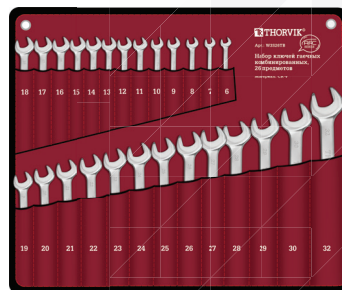

Код	Артикул	КГ	ШТ.	КГ
52610	W3S26TB	5,650	2	12,3
Состав: 6, 7, 8, 9, 10, 11, 12, 13, 14, 15, 16, 17, 18, 19, 20, 21, 22, 23, 24, 25, 26, 27, 28, 29, 30, 32 мм				

КЛЮЧИ ГАЕЧНЫЕ РОЖКОВЫЕ И НАБОРЫ ИЗ НИХ

Незаменимый универсальный инструмент для обслуживания крепежа, доступного лишь с одной стороны. Инструменты изготавливаются из хромованадиевой стали по стандарту DIN 3110 и соответствуют требованиям ГОСТ 2838-80 и ГОСТ 10112-2001 по размерному ряду.

Ключи гаечные рожковые

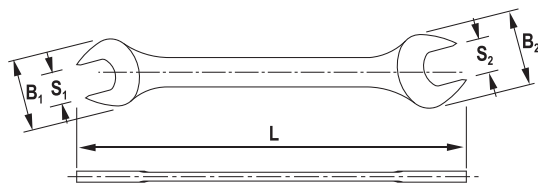

Код	Артикул	S1xS2, мм	B1, мм	B2, мм	L, мм	КГ	ШТ.	КГ
52001	OEW0607	6x7	16	17	125	0,02	100/800	2,30/20
52002	OEW0810	8x10	19	23	142	0,04	100/600	3,40/22
52003	OEW0911	9x11	21	25	155	0,05	100/400	5,00/21
52004	OEW1213	12x13	27	29	168	0,07	50/300	3,10/20
52005	OEW1417	14x17	30	36	202	0,13	50/200	5,40/25
52006	OEW1922	19x22	41	48	232	0,20	25/100	5,20/22
52007	OEW2427	24x27	51	55	262	0,31	10/60	2,85/19

Наборы ключей гаечных рожковых

Набор ключей гаечных рожковых на пластиковом держателе

6 пр.



Код	Артикул	КГ	ШТ.	КГ
52008	OEWS006	0,54	4/24	2,15/17
Состав: 6x7, 8x10, 9x11, 12x13, 14x17, 19x22 мм				

Набор ключей гаечных рожковых в сумке

7 пр.



Код	Артикул	КГ	ШТ.	КГ
52009	OEWS007	0,88	1/24	0,88/24
Состав: 6x7, 8x10, 9x11, 12x13, 14x17, 19x22, 24x27 мм				

Ключи гаечные рожковые серии ARC



Cr-V

DIN



Код	Артикул	S1xS2, мм	B1, мм	B2, мм	L, мм	кг	шт.	кг
52570	W10607	6x7	10,59	12,5	178	0,023	500	12,6
52571	W10809	8x9	13,08	14,85	187	0,03	500	16,1
52572	W10810	8x10	13,48	15,11	187	0,03	500	16,1
52573	W11011	10x11	15,74	17,7	198	0,05	300	16,1
52574	W11012	10x12	15,74	17,7	198	0,05	300	16,1
52575	W11013	10x13	17,13	19,15	220	0,066	200	15,1
52576	W11213	12x13	19,38	20,4	220	0,066	200	15,1
52577	W11314	13x14	22,64	23,65	228	0,093	200	19,5
52580	W11317	13x17	25,61	26,87	242	0,124	150	19,6
52578	W11415	14x15	22,1	23,2	224	0,093	200	19,5
52579	W11416	14x16	21,93	22,64	228	0,093	200	19,5
52581	W11417	14x17	25,61	26,87	242	0,124	150	19,6
52582	W11617	16x17	24,73	25,87	242	0,124	150	19,6
52583	W11719	17x19	27,25	27,69	262	0,142	100	16,1
52584	W11819	18x19	27,25	27,69	262	0,142	100	16,1
52556	W11922	19x22	30,69	33,95	288	0,199	75	16
52557	W12022	20x22	30,69	33,95	288	0,199	75	16
52588	W12123	21x23	31,01	33,98	292	0,231	75	18,1
52589	W12224	22x24	30,49	33,8	292	0,231	75	18,1
52590	W12427	24x27	35,4	40,2	319	0,298	50	15,8
52591	W12528	25x28	37,6	41	362	0,376	50	19,7
52592	W12730	27x30	39,4	45,8	362	0,376	50	19,7
52593	W13032	30x32	43	46	368	0,483	30	15,3

Наборы ключей гаечных рожковых серии ARC

Наборы ключей гаечных рожковых серии ARC на пластиковых держателях

6 пр.



8 пр.



Код	Артикул	кг	шт.	кг
52617	W1S6PR	0,55	30	17,2
Состав: 8x10, 10x12, 12x13, 14x15, 13x17, 17x19 мм				

Код	Артикул	кг	шт.	кг
52618	W1S8PR	0,77	20	16,1
Состав: 6x7, 8x9, 8x10, 12x13, 14x15, 16x17, 17x19, 19x22 мм				

Наборы ключей гаечных рожковых серии ARC в сумках

10 пр.



Код	Артикул	кг	шт.	кг
52614	W1S10TB	1,144	16	18,9
Состав: 6x7, 8x9, 8x10, 10x12, 12x13, 13x14, 14x17, 17x19, 19x22, 22x24 мм				

11 пр.

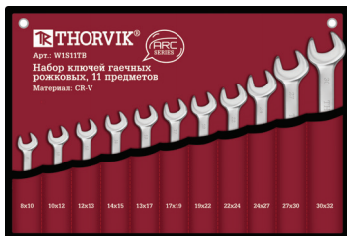

12 пр.



Код	Артикул	КГ	ШТ.	КГ
52615	W1S11TB	2,313	8	19,1
Состав: 8x10, 10x12, 12x13, 14x15, 13x17, 17x19, 19x22, 22x24, 24x27, 27x30, 30x32 мм				

Код	Артикул	КГ	ШТ.	КГ
52616	W1S12TB	2,375	8	19,6
Состав: 6x7, 8x9, 10x11, 12x13, 14x15, 16x17, 18x19, 20x22, 21x23, 24x27, 25x28, 30x32 мм				

КЛЮЧИ ГАЕЧНЫЕ НАКИДНЫЕ И НАБОРЫ ИЗ НИХ

Применяются для работ с высоконагруженными резьбовыми соединениями. Изогнутая на 75°, коленчатая рабочая часть облегчает доступ в труднодоступные места. Ключи изготавливаются из легированной хромованадиевой стали по стандарту DIN 838, в соответствии с ГОСТ 2906-80.

Ключи гаечные накидные

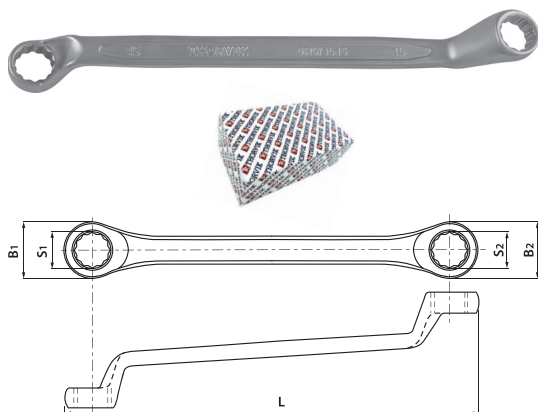

12 Cr-V DIN

Код	Артикул	S1xS2, мм	B1, мм	B2, мм	L, мм	КГ	ШТ.	КГ
52010	ORW0607	6x7	10	11	173	0,06	100/400	5,50/23
52011	ORW0809	8x9	13	14	185	0,07	100/200	7,50/16
52012	ORW1011	10x11	16	17	197	0,09	50/200	4,75/20
52013	ORW1213	12x13	18	20	213	0,11	50/200	5,60/24
52014	ORW1415	14x15	22	23	226	0,14	25/150	4,10/26
52015	ORW1719	17x19	26	28	266	0,24	25/100	6,00/25
52016	ORW2122	21x22	31	33	288	0,30	10/60	3,00/19
52017	ORW2427	24x27	36	40	326	0,44	10/40	4,40/19

Наборы ключей гаечных накидных

Набор ключей гаечных накидных на пластиковом держателе

6 пр.



Код	Артикул	КГ	ШТ.	КГ
52018	ORWS006	0,80	4/24	3,18/23
Состав: 6x7, 8x9, 10x11, 12x13, 14x15, 17x19 мм				

Набор ключей гаечных накидных в сумке

8 пр.



Код	Артикул	КГ	ШТ.	КГ
52019	ORWS008	1,50	1/12	1,50/21
Состав: 6x7, 8x9, 10x11, 12x13, 14x15, 17x19, 21x22, 24x27 мм				

Ключи гаечные накидные серии ARC



12 Cr-V DIN

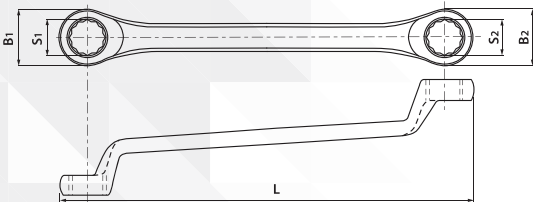

Код	Артикул	S1xS2, ММ	B1, ММ	B2, ММ	L, ММ	КГ	ШТ.	КГ
52546	W20607	6X7	14,37	16,19	123,38	0,047	300	15,2
52547	W20809	8X9	18,18	20,3	139,65	0,065	300	20,5
52548	W20810	8X10	18,47	22,66	139,62	0,065	300	20,5
52549	W21011	10X11	22,91	26,55	156,74	0,096	200	20,3
52550	W21012	10X12	22,78	26,74	157,34	0,096	200	20,3
52551	W21013	10X13	22,8	27,85	156,79	0,108	200	22,6
52552	W21213	12X13	27,7	29,48	171,81	0,108	200	22,6
52553	W21314	13X14	30,6	33,58	187,85	0,148	150	23,2
52554	W21317	13X17	30,06	35,77	204,01	0,168	100	18,1
52555	W21415	14X15	29,18	31,66	188,23	0,148	150	23,2
52556	W21416	14X16	28,83	35,08	204,71	0,148	150	23,2
52557	W21417	14X17	29,87	35,47	204,42	0,168	100	18,1
52558	W21617	16X17	34,26	36,28	203,88	0,168	100	18,1
52559	W21719	17X19	37,63	39,35	220,85	0,236	75	18,8
52560	W21819	18X19	37,35	39,01	220,75	0,236	75	18,8
52563	W21922	19X22	40,62	44,51	235,52	0,305	75	23,9
52562	W22022	20X22	40,62	44,51	235,52	0,305	75	23,9
52564	W22123	21X23	42,36	46,87	244,83	0,34	50	18
52565	W22224	22X24	44,43	48,37	245,26	0,34	50	18
52566	W22427	24X27	48,95	52,92	263,9	0,408	40	17,5
52567	W22528	25X28	51,88	56,82	274,17	0,46	40	19,4
52568	W22730	27X30	51,88	56,82	274,17	0,46	40	19,4
52569	W23032	30X32	60,07	63,41	299,1	0,583	30	18,6

Наборы ключей гаечных накидных серии ARC

Наборы ключей гаечных накидных серии ARC на пластиковых держателях



Код	Артикул	КГ	ШТ.	КГ
52621	W2S6PR	0,865	20	18
Состав: 8x9, 10x11, 12x13, 14x15, 16x17, 18x19 мм				

Код	Артикул	КГ	ШТ.	КГ
52622	W2S8PR	1,240	10	13,1
Состав: 6x7, 8x9, 10x11, 12x13, 14x15, 16x17, 18x19, 20x22 мм				

Наборы ключей гаечных накидных серии ARC в сумках

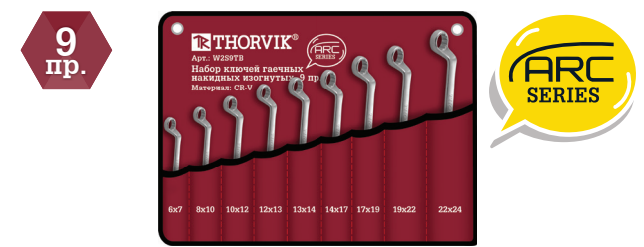

Код	Артикул	КГ	ШТ.	КГ
52623	W2S8TB	1,250	10	14,2
Состав: 6x7, 8x10, 10x12, 12x13, 13x14, 14x17, 17x19, 19x22 мм				

Код	Артикул	КГ	ШТ.	КГ
52624	W2S9TB	1,600	10	17,8
Состав: 6x7, 8x10, 10x12, 12x13, 13x14, 14x17, 17x19, 19x22, 22x24 мм				

10 пр.



12 пр.



Код	Артикул	КГ	ШТ.	КГ
52619	W2S10TB	2,025	8	18
Состав: 6x7, 8x9, 10x11, 12x13, 14x15, 16x17, 18x19, 20x22, 21x23, 24x27 мм				

Код	Артикул	КГ	ШТ.	КГ
52620	W2S12TB	3,217	6	20,8
Состав: 6x7, 8x9, 10x11, 12x13, 14x15, 16x17, 18x19, 20x22, 21x23, 24x27, 25x28, 30x32 мм				

КЛЮЧИ ГАЕЧНЫЕ РАЗРЕЗНЫЕ И НАБОРЫ ИЗ НИХ

Сочетают в своей конструкции способность передавать высокие нагрузки, как накидной ключ, с удобством рожкового. Разрезные ключи применяются, в первую очередь, для обслуживания штуцеров трубопроводов, когда использование рожкового ключа может повредить деталь, а применение накидного или торцевой головки невозможно. Инструменты производятся из хромованадиевой стали по стандарту DIN 3118 и соответствуют требованиям ГОСТ 10112-2001 по размерному ряду.

Ключи гаечные разрезные

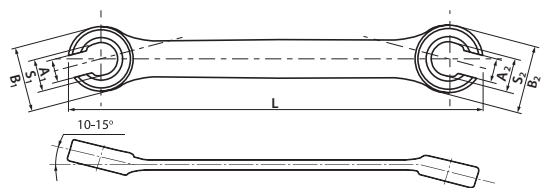

Код	Арт.	S1xS2, ММ	B1xB2, ММ	A1xA2, ММ	L, ММ	КГ	ШТ.	КГ
52050	FNW0810	8x10	16x18	6x7	142	0,05	100/400	4,50/19
52051	FNW1012	10x12	18x20	7x9	145	0,07	50/200	2,50/11
52052	FNW1113	11x13	20x24	8x10	164	0,08	50/200	3,75/16
52053	FNW1214	12x14	21x25	9x11	175	0,11	50/200	4,50/19
52054	FNW1719	17x19	29x32	14x15	202	0,18	25/100	4,75/20

Наборы ключей гаечных разрезных

Набор ключей гаечных разрезных в сумке

5 пр.



Код	Артикул	КГ	ШТ.	КГ
52055	FNWS005	0,47	1/30	0,47/17
Состав: 8x10, 10x12, 11x13, 12x14, 17x19 мм				

Ключи гаечные разрезные серии ARC

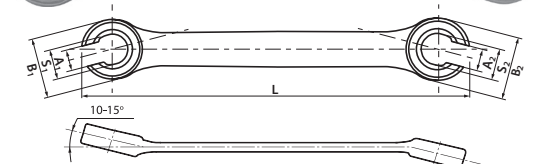

Код	Арт.	S1xS2, ММ	B1xB2, ММ	A1xA2, ММ	L, ММ	КГ	ШТ.	КГ
52594	W40608	6x8	12,6x14,3	3,37x6,27	119,16	0,025	600	16,1
52595	W40810	8x10	14,0x17,4	6,70x7,85	139,5	0,045	400	19,7
52596	W40911	9x11	17,3x22,1	7,20x7,68	160,19	0,05	400	21,7
52597	W41012	10x12	17,5x21,8	7,84x9,41	159,02	0,055	400	23,7
52598	W41314	13x14	23,5x25,8	10,2x10,9	169,39	0,0752	250	20
52599	W41517	15x17	27,2x28,9	11,6x13,3	186,67	0,106	200	22,3
52600	W41618	16x18	28,2x30,5	12,6x13,8	206,82	0,13	150	20,4
52601	W41921	19x21	32,4x38,0	14,3x16,0	225,99	0,205	100	21,6

Наборы ключей гаечных разрезных серии ARC

Наборы ключей гаечных разрезных серии ARC в сумках

4 пр.



7 пр.



Код	Артикул	кг	шт.	кг
52625	W4S4TB	0,292	50	16,6
Состав: 8x10, 9x11, 12x13, 15x17 мм				

Код	Артикул	кг	шт.	кг
52626	W4S7TB	0,570	30	18,8
Состав: 8x10, 9x11, 10x11, 12x13, 13x14, 15x17, 17x19 мм				

КЛЮЧИ РАЗВОДНЫЕ

Ассортимент разводных гаечных ключей THORVIK® включает семь типоразмеров, обеспечивающих обслуживающие резьбовых элементов в большом диапазоне. Инструменты изготовлены из легированной высококачественной хромованадиевой стали по стандарту DIN 3117, полностью соответствуют требованиям ГОСТ 7275-75. Разводные ключи THORVIK® снабжены точными деталями механизма перемещения подвижной губки, что обеспечивает минимальные рабочие зазоры и плавную регулировку. Изделия имеют защитное фосфатное покрытие, снабжены метрической размерной шкалой.

Cr-V DIN

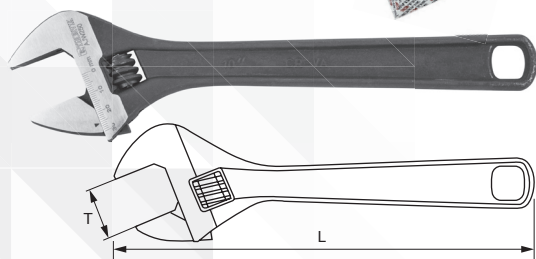

Код	Артикул	L, мм	T, мм	кг	шт.	кг
52251	AJW100	100	13	0,06	10/200	0,80/15
52252	AJW150	150	22	0,132	6/96	0,94/15
52253	AJW200	200	27	0,24	6/60	1,60/16
52254	AJW250	250	30	0,42	6/48	2,75/22
52255	AJW300	300	34	0,662	6/36	4,33/26
52256	AJW375	375	46	1,39	6/18	9,00/27
52257	AJW450	450	52	1,632	2/12	3,67/22

Технологические этапы производства ключей THORVIK®

- ЭТАП №1 - Рубка первичной заготовки
- ЭТАП №2 - Кузнечно-прессовая обработка (горячий штамп)
- ЭТАП №3 - Вырубка
- ЭТАП №4 - Первичное формирование рабочих поверхностей
- ЭТАП №5 - Формирование рабочих поверхностей (протяжка) + первичная шлифовка
- ЭТАП №6 - Нанесение маркировки. Термическая обработка
- ЭТАП №7 - Вибрационно-абразивная полировка. Шлифовка
- ЭТАП №8 - Нанесение гальванического покрытия

КЛЮЧИ ТРУБНЫЕ РЫЧАЖНЫЕ

Ключи трубные рычажные - это универсальные инструменты. Благодаря особой конструкции захвата позволяют обслуживать не только круглые детали, но и профилированные резьбовые крепежные элементы.

F-образный тип с расположением губок под углом 90°

Индукционно закаленные до высокой твердости зубчатые рабочие поверхности с углом наклона зубьев, который позволяет достичь максимально возможное усилие захвата

S-образный тип губок позволяет обслуживать трубы и крепежные детали различного профиля



Расположение губок под углом 45° для удобной работы в труднодоступных местах

Инструменты изготовлены из легированной хромованадиевой стали, по стандарту DIN 5234 (Form A, C), что соответствует техническим условиям ГОСТ 18981-73

Магтовое защитное покрытие предотвращает появление сколов на корпусе инструмента

Ключи трубные рычажные тип F

DIN5234 Form A

ТУ ГОСТ

ТИП F 90°

Cr-V

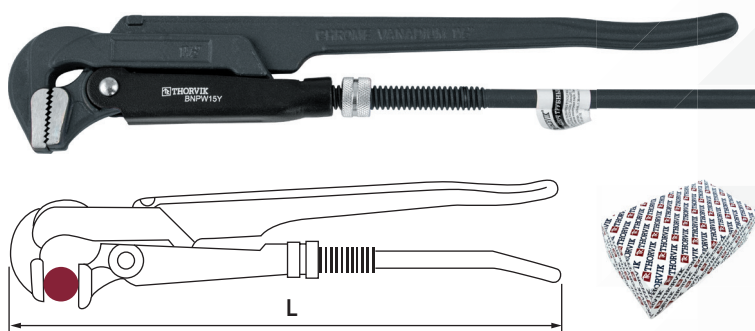

Код	Арт.	№	Диапазон, мм	L, мм	кг	шт.	кг
52275	BNPW01L	1	10 - 36	300	0,83	36	31,0
52279	BNPW15L	2	20 - 50	400	1,35	24	33,5
52277	BNPW02L	3	20 - 63	500	2,54	12	31,5

Ключи трубные рычажные 45° тип S

DIN5234 Form C

ТУ ГОСТ

ТИП S 45°

Cr-V

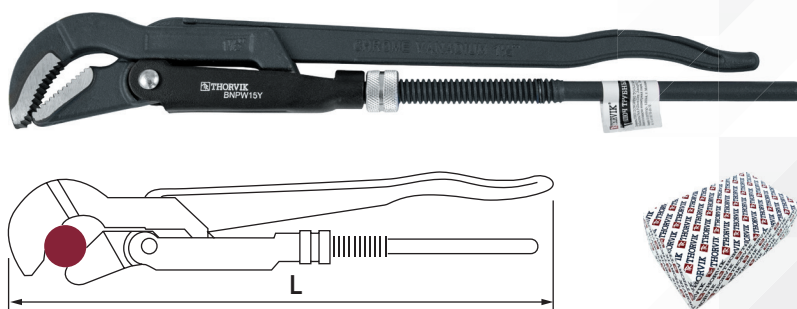

Код	Арт.	№	Диапазон, мм	L, мм	кг	шт.	кг
52276	BNPW01Y	1	10 - 36	300	0,61	36	23,0
52280	BNPW15Y	2	20 - 50	400	1,1	24	27,5
52278	BNPW02Y	3	20 - 63	500	1,75	12	22,0

Головки торцевые

Торцевые головки THORVIK® изготовлены с применением технологий, позволяющих передавать усилия, превышающие расчетные по современным стандартам на 30%. Широкий диапазон размеров, типов и профилей, высокая точность обработки, качественная хромованадиевая сталь и устойчивое хромоникелевое покрытие делают инструмент надежным и долговечным. Торцевые головки THORVIK® являются основой для создания систем сборного слесарно-монтажного инструмента. Изделия производятся на современном оборудовании по стандарту DIN 3124, в соответствии с ГОСТ 25604-83.



Cr-V Хромованадиевая сталь

ГОСТ Соответствие инструмента ТУ ГОСТа

DIN Соответствие стандарту DIN

1/4" Размер привода 1/4" (в дюймах)

1/2" Размер привода 1/2" (в дюймах)

1" Размер привода 1" (в дюймах)

4 Торцевые головки с четырехгранным профилем

6 Торцевые головки с шестигранным профилем

12 Торцевые головки с двенадцатигранным профилем

MP Торцевые головки с MultiProf



Масса одного изделия.



Количество штук в упаковке / транспортировочной коробке.



Масса упаковки (брутто) / транспортировочной коробки (брутто).

ГОЛОВКИ ТОРЦЕВЫЕ 1/4"DR

Головки торцевые 1/4"DR



Cr-V 1/4" 6 DIN ГОСТ

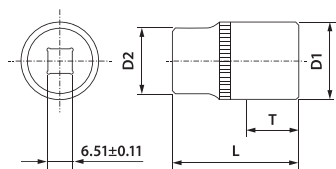

Код	Арт.	Раз-мер	D2, мм	D1, мм	T, мм	L, мм	ПДН (DIN), кгс/м	кг	шт.	кг
52064	FS01405	5	11,84	8,1	9,04	25	1.5	0,010	100 / 200	1,075 / 2,2
52065	FS01406	6	11,81	9,3	10,11	25	2.0	0,010	100 / 500	1,090 / 5,7
52066	FS01407	7	11,82	10,6	11,04	25	2.7	0,010	100 / 1000	1,185 / 12,2
52067	FS01408	8	11,4	11,9	11,12	25	3.4	0,010	100 / 1000	1,135 / 11,7
52068	FS01409	9	11,9	12,9	11,15	25	4.1	0,015	100 / 300	1,305 / 4,1
52069	FS01410	10	12,1	13,9	13,02	25	4.9	0,015	100 / 1000	1,285 / 13,2
52070	FS01411	11	14,1	15,9	13,05	25	5.8	0,020	100 / 200	1,870 / 3,9
52071	FS01412	12	15,1	16,9	13,04	25	6.7	0,020	100 / 1000	2,170 / 22,1
52072	FS01413	13	16,1	17,9	13,02	25	6.9	0,022	100 / 1000	2,375 / 24,2

Головки торцевые глубокие 1/4"DR

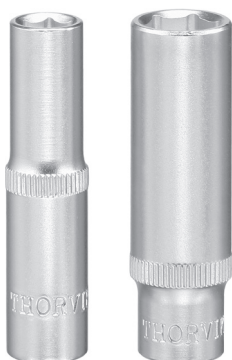

Cr-V 1/4" 6 DIN ГОСТ

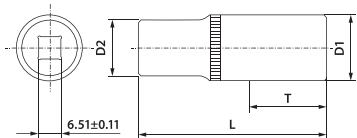

Код	Арт.	Раз-мер	D2, мм	D1, мм	T, мм	L, мм	ПДН (DIN), кгс/м	кг	шт.	кг
52073	FS11405	5	11,84	8,1	11,51	50	1.5	0,020	100 / 200	2,155 / 4,5
52074	FS11406	6	11,81	9,3	11,8	50	2.0	0,025	100 / 200	2,325 / 4,9
52075	FS11407	7	11,82	10,6	11,8	50	2.7	0,025	100 / 800	2,470 / 20,1
52076	FS11408	8	11,4	11,9	11,4	50	3.4	0,020	100 / 1000	2,380 / 24,3
52077	FS11409	9	11,9	12,9	11,8	50	4.1	0,020	100 / 200	2,935 / 6,1
52078	FS11410	10	12,1	13,9	12,5	50	4.9	0,035	100 / 600	3,635 / 22,2
52079	FS11411	11	14,1	15,9	14,1	50	5.8	0,040	100 / 200	4,225 / 8,8
52080	FS11412	12	15,1	16,9	11,5	50	6.7	0,054	100 / 300	4,710 / 14,5
52081	FS11413	13	16,1	17,9	16,1	50	6.9	0,050	100 / 400	5,160 / 21,0

Головки торцевые 12-гранные 1/4"DR



Cr-V 1/4" 12 DIN ГОСТ

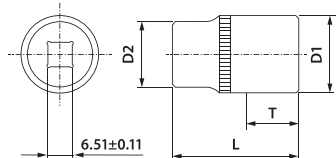

Код	Арт.	Размер	D2, мм	D1, мм	T, мм	L, мм	кг	шт.	кг
52963	FS21404	4	11,79	6,85	8,05	24,85	0,01	300	3,88
52964	FS21445	4.5	11,96	7,33	9,86	24,81	0,01	300	3,35
52965	FS21405	5	11,93	8,09	7,96	24,76	0,01	300	3,46
52966	FS21455	5.5	11,85	8,68	13,51	24,73	0,01	300	3,44
52967	FS21406	6	11,9	9,3	8,47	24,83	0,01	300	3,62
52968	FS21407	7	11,95	10,71	13,18	24,82	0,01	300	3,64
52969	FS21408	8	11,27	11,84	10,29	24,94	0,01	300	3,42
52970	FS21409	9	12,07	13,45	10,09	24,95	0,01	300	3,99
52971	FS21410	10	12,03	13,89	13,06	24,88	0,01	300	3,91
52972	FS21411	11	15,01	16,7	12,28	24,97	0,02	300	6,55
52973	FS21412	12	16	17,8	13,47	24,87	0,02	363	8,01
52974	FS21413	13	16,01	17,77	12,76	24,5	0,02	390	9,58
52975	FS21414	14	17,94	19,78	13,76	24,64	0,03	300	10,06

Головки торцевые глубокие 12-гранные 1/4"DR

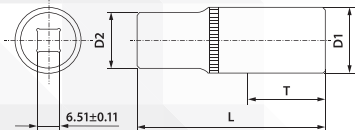

Cr-V 1/4" 12 DIN ГОСТ

Код	Арт.	Размер	D2, ММ	D1, ММ	T, ММ	L, ММ	КГ	ШТ.	КГ
52976	FS31406	6	11,78	10,35	14,99	50,32	0,02	200	5,16
52977	FS31407	7	11,85	10,72	22,07	49,88	0,02	200	5,07
52978	FS31408	8	11,31	11,91	20,32	49,99	0,02	200	5,01
52979	FS31409	9	11,99	13,45	17,47	49,93	0,03	200	6,5
52980	FS31410	10	12,51	14,68	20,88	49,97	0,04	200	8,5
52981	FS31411	11	21,73	16,39	13,3	37,93	0,04	300	12,98
52982	FS31412	12	12,81	17,82	13,9	37,99	0,05	300	15,6
52983	FS31413	13	21,92	18,82	14,97	38,16	0,05	300	15,32

Головки торцевые MultiProf 1/4"DR

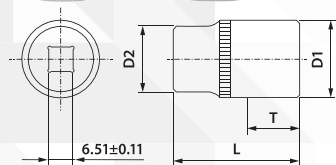

Cr-V 1/4" MP DIN ГОСТ

Код	Арт.	Размер	D2, ММ	D1, ММ	T, ММ	L, ММ	КГ	ШТ.	КГ
52920	MP01404	4	11,88	6,89	9,83	24,91	0,01	300	3,24
52921	MP01445	4.5	11,85	7,38	8,01	24,89	0,01	300	3,23
52922	MP01405	5	11,9	8,13	8,52	24,91	0,01	300	3,28
52923	MP01455	5.5	11,91	8,88	11,23	25,03	0,01	300	3,4
52924	MP01406	6	11,81	9,54	9,15	24,9	0,01	300	3,6
52925	MP01407	7	11,56	10,74	10,67	24,95	0,01	300	4,34
52926	MP01408	8	11,88	12,92	10,3	24,98	0,01	300	4,19
52927	MP01409	9	12,07	13,41	10,09	24,95	0,01	300	4,5
52928	MP01410	10	13,96	13,98	10,11	24,96	0,02	300	6,01
52929	MP01411	11	15	16,69	12,28	24,97	0,02	363	8,25
52930	MP01412	12	15,99	17,2	13,47	24,89	0,02	390	9,55
52931	MP01413	13	17,95	18,49	12,9	24,77	0,03	300	9,97
52932	MP01414	14	18,03	19,75	12,71	24,99	0,03	300	9,64

Головки торцевые глубокие MultiProf 1/4"DR

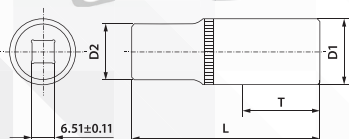

Cr-V 1/4" MP DIN ГОСТ

Код	Арт.	Размер	D2, ММ	D1, ММ	T, ММ	L, ММ	КГ	ШТ.	КГ
52933	MP11406	6	11,9	9,25	17,28	50,19	0,02	200	4,86
52934	MP11407	7	11,85	10,72	22,07	49,88	0,02	200	5,04
52935	MP11408	8	11,96	12,13	17,46	49,87	0,03	200	7,13
52936	MP11409	9	11,99	13,41	11,99	49,94	0,03	200	6,69
52937	MP11410	10	14	14,7	18,5	50,07	0,04	300	13,2
52938	MP11411	11	15,04	15,93	20,48	49,97	0,05	300	15,5
52939	MP11412	12	15,93	17,24	19,45	49,96	0,05	300	15,91
52940	MP11413	13	15,94	18,5	19,48	49,87	0,06	300	18,25

ГОЛОВКИ ТОРЦЕВЫЕ 1/2"DR

Головки торцевые 1/2"DR

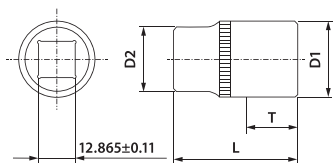

Cr-V 1/2" 6 DIN ГОСТ

Код	Арт.	Раз-мер	D2, мм	D1, мм	T, мм	L, мм	ПДН (DIN), кгс/м	кг	шт.	кг
52089	FS01208	8	21,8	13,1	13,81	38	14,8	0,050	100/400	4,920 / 20,1
52090	FS01209	9	21,8	14,3	13,81	38	17,8	0,050	100/400	5,045 / 20,6
52091	FS01210	10	21,8	15,3	13,81	38	21,3	0,050	100/400	5,040 / 20,5
52092	FS01211	11	21,8	16,3	14,01	38	25,0	0,050	100/400	5,115 / 20,9
52093	FS01212	12	21,8	17,8	14,31	38	28,8	0,050	100/400	5,215 / 21,3
52094	FS01213	13	21,8	19,1	14,33	38	33,2	0,055	100/400	5,360 / 21,9
52095	FS01214	14	21,8	20,3	14,21	38	37,8	0,055	100/400	5,505 / 22,5
52096	FS01215	15	20,9	21,6	14,11	38	42,5	0,055	100/400	5,395 / 22,0
52097	FS01216	16	20,8	21,8	13,85	38	47,8	0,050	100/400	5,085 / 20,8
52098	FS01217	17	21,8	23,8	14,31	38	53,1	0,065	100/300	6,420 / 19,7
52099	FS01218	18	23,9	25,4	14,41	38	56,9	0,075	100/300	7,870 / 24,1
52100	FS01219	19	23,9	25,8	14,91	38	56,9	0,065	100/300	6,590 / 20,3
52101	FS01221	21	25,9	27,8	15,86	38	56,9	0,085	50/300	4,325 / 26,5
52102	FS01222	22	26,1	29,8	15,58	38	56,9	0,095	50/200	4,860 / 19,6
52103	FS01224	24	27,9	31,8	15,91	38	56,9	0,110	50/200	5,495 / 22,4
52104	FS01227	27	30,9	35,7	19,01	42	56,9	0,155	40/160	6,400 / 26,0
52105	FS01230	30	34	39,7	22,01	44	56,9	0,200	30/120	6,145 / 25,0
52106	FS01232	32	36	41,8	21,81	44	56,9	0,225	25/100	5,750 / 23,4

Головки торцевые глубокие 1/2"DR

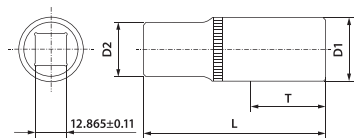

Cr-V 1/2" 6 DIN ГОСТ

Код	Арт.	Раз-мер	D2, мм	D1, мм	T, мм	L, мм	ПДН (DIN), кгс/м	кг	шт.	кг
52107	FS11210	10	21,9	15,3	19,42	76,9	21,3	0,095	50/200	4,83/19,6
52108	FS11212	12	21,9	17,8	18,34	76,9	28,8	0,100	50/200	5,145/20,8
52109	FS11213	13	21,9	19,1	19,25	76,9	33,2	0,105	50/200	5,495/22,2
52110	FS11214	14	21,9	20,3	33,01	76,9	37,8	0,110	50/200	5,725/23,4
52111	FS11215	15	21,9	21,6	33,01	76,9	42,5	0,110	50/200	5,67/23
52112	FS11216	16	21,9	21,8	31,41	76,9	47,8	0,100	50/200	5,13/20,8
52113	FS11217	17	21,7	23,8	31,41	76,9	53,1	0,125	50/200	6,265/25,5
52114	FS11218	18	22,9	25,4	31,02	76,9	56,9	0,150	40/160	6,055/24,6
52115	FS11219	19	23,8	25,8	31,61	76,9	56,9	0,140	40/160	5,735/23,3
52116	FS11221	21	25,8	27,8	31,62	76,9	56,9	0,165	30/120	5,01/20,4
52117	FS11222	22	26	29,8	32,91	76,9	56,9	0,185	30/120	5,68/23,1
52118	FS11224	24	28	31,8	32,68	76,9	56,9	0,210	25/100	5,32/21,7

THORVIK® «MULTIPROF»

Революционная система слесарно-монтажного инструмента THORVIK® «MultiProf» в состоянии избавить пользователя от необходимости приобретения большого количества инструментов. Один номинальный размер головки THORVIK® «MultiProf» подходит для восьми различных профилей и применяется для гаек и головок болтов 6-и и 12-гранных метрических размеров, 6-и и 12-гранных дюймовых размеров, болтов внешний TORX®, SPLINE®, головок крепежа четырех- и трехгранных. Система THORVIK® «MultiProf» также способна справиться с поврежденным (скругленным до 30%) крепежом. Пятно контакта с крепежом распределено по большей площади в отличие от стандартного профиля, имеющего точечные пятна контакта. Система слесарно-монтажного инструмента THORVIK® «MultiProf» имеет широкую область применения: рекомендована к эксплуатации в условиях промышленных предприятий с высокой степенью интенсивности использования ручного инструмента, организаций технического обслуживания авиационной, автотранспортной, сельскохозяйственной, бытовой техники и т.п.

Головки торцевые 12-гранные 1/2"DR

Cr-V 1/2" 12 DIN ГОСТ



Код	Арт.	Размер	D2, мм	D1, мм	T, мм	L, мм	кг	шт.	кг
52984	FS21210	10	21,86	15,31	14,38	38,11	0,05	300	15,44
52985	FS21211	11	21,72	16,57	13,9	38,02	0,05	300	15,54
52986	FS21212	12	21,73	17,84	14,28	38,09	0,05	300	15,94
52987	FS21213	13	21,73	18,79	13,75	38,07	0,05	300	16,32
52988	FS21214	14	21,85	20,26	14,07	38,17	0,05	300	16,42
52989	FS21215	15	20,77	21,91	14,87	37,9	0,05	300	16,18
52990	FS21216	16	20,77	21,82	14,1	38,06	0,05	300	15,12
52991	FS21217	17	22,04	23,78	15,03	37,85	0,06	324	20,75
52992	FS21218	18	22,89	25,77	14,75	38	0,08	300	24,75
52993	FS21219	19	23,34	25,83	15,44	38,29	0,06	300	19,55
52994	FS21220	20	26,13	27,77	16,2	38,04	0,08	196	16,95
52995	FS21221	21	26,05	27,86	19,97	38,09	0,08	300	24,75
52996	FS21222	22	26,02	29,82	15,67	37,98	0,09	200	18,43
52997	FS21224	24	28,13	31,94	17,33	38,24	0,10	200	21,27
52998	FS21227	27	31,06	35,82	18,23	42,17	0,15	100	15,34
52999	FS21230	30	34,14	39,96	22	43,22	0,19	100	19,76
53001	FS21232	32	36,02	41,69	22,26	44,09	0,21	100	21,67

Головки торцевые глубокие 12-гранные 1/2"DR

Cr-V 1/2" 12 DIN ГОСТ

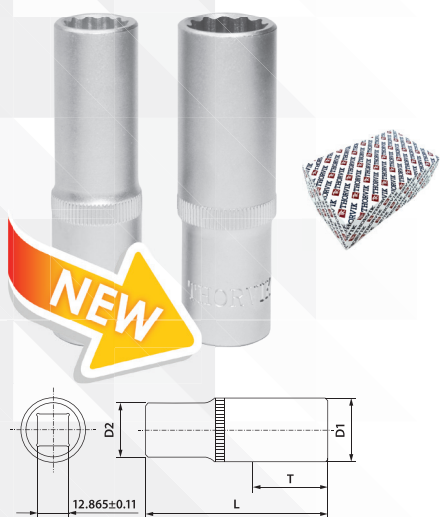

Код	Арт.	Размер	D2, мм	D1, мм	T, мм	L, мм	кг	шт.	кг
52110	FS11214	14	20,95	21,7	36,13	77,34	0,11	200	23,31
52111	FS11215	15	20,93	21,81	32,13	76,95	0,11	200	22,85
52113	FS11217	17	22,16	23,79	31,83	77,3	0,12	200	25,65
52115	FS11219	19	24	25,9	36,23	77,13	0,14	160	23,28
52117	FS11222	22	26,01	29,85	33,32	76,96	0,18	120	22,79

Головки торцевые MultiProf 1/2"DR

Cr-V 1/4" MP DIN ГОСТ

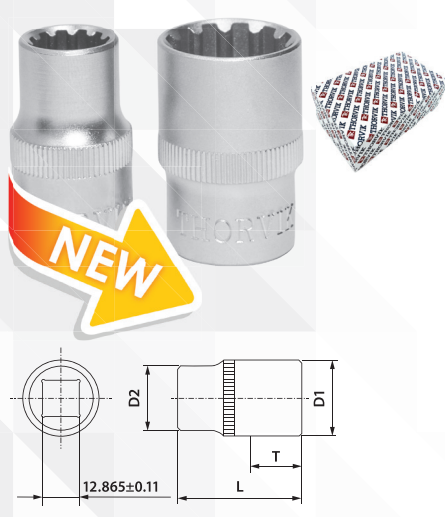

Код	Арт.	Размер	D2, мм	D1, мм	T, мм	L, мм	кг	шт.	кг
52941	MP01210	10	21,78	15,47	14,17	38,24	0,05	300	15,37
52942	MP01211	11	21,85	16,54	14,42	38,03	0,05	300	15,54
52943	MP01212	12	21,87	17,95	14,96	38,05	0,05	300	15,41
52944	MP01213	13	21,89	19,12	14,27	38	0,05	300	15,79
52945	MP01214	14	21,87	20,31	14,17	37,92	0,05	300	16,34
52946	MP01215	15	20,66	21,79	15,79	37,91	0,05	300	15,55
52947	MP01216	16	20,99	23,83	14,24	38,07	0,06	324	20,23
52948	MP01217	17	21,97	23,74	13,67	39,97	0,06	324	20
52949	MP01218	18	22,97	25,84	14,11	37,99	0,07	300	22,72
52950	MP01219	19	22,96	25,89	16,89	37,98	0,06	300	18,61
52951	MP01220	20	26,04	27,85	18,54	38,09	0,08	196	16,21
52952	MP01221	21	26,07	29,86	18,12	38,04	0,09	200	18,94
52953	MP01222	22	26,07	29,84	18,13	38,49	0,08	200	17,42
52954	MP01224	24	26,04	27,85	18,54	38,12	0,10	200	20,15
52955	MP01227	27	31,05	36,03	19,92	42,22	0,14	100	14,79
52956	MP01230	30	33,99	39,79	20,67	43,68	0,18	100	18,75
52957	MP01232	32	36,13	41,81	20,61	43,76	0,20	100	20,61

Головки торцевые глубокие MultiProf 1/2"DR



Cr-V 1/4" MP DIN ГОСТ

Код	Арт.	Размер	D2, мм	D1, мм	T, мм	L, мм	кг	шт.	кг
52958	MP11214	14	21,7	20,38	30,95	78,22	0,11	200	22,64
52959	MP11215	15	21,06	21,94	31,96	77,34	0,11	200	22,32
52960	MP11217	17	22,06	23,98	31,9	77,15	0,12	200	24,47
52961	MP11219	19	23,95	27,81	35,64	77,11	0,14	160	23,43
52962	MP11222	22	26,15	29,82	28,27	77,2	0,18	120	22,6

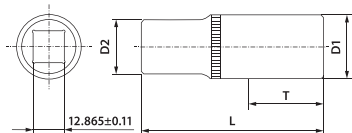

Головки торцевые свечные

Cr-V 1/2" 6 DIN

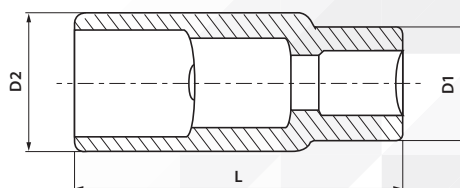

Код	Артикул	Размер	D2, мм	D1, мм	L, мм	кг	шт.	кг
52119	SPS1216	16	21,8	21,8	65	0,095	60 / 240	5,72 / 23,3
52120	SPS1221	21	23,6	27,7	65	0,140	40 / 160	5,805 / 23,6

ГОЛОВКИ ТОРЦЕВЫЕ 1"DR

Головки тоцевые 4-гр. для ручного гайковерта 1"DR

Cr-V 1" 4 DIN



Код	Артикул	Размер
52892	LSWS00117	17
52893	LSWS00119	19
52772	LSWS00121	21
52773	LSWS00122	22

Головки тоцевые 6-гр. для ручного гайковерта 1"DR

Cr-V 1" 6 DIN

NEW

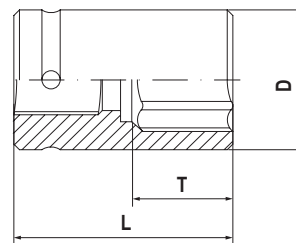

Код	Артикул	Размер	D, мм	T, мм	L, мм	кг	шт.	кг
52755	LSWS00124	24	40	25	78	0,5544	50	27,72
52756	LSWS00127	27	44	27	78	0,592	50	29,6
52757	LSWS00130	30	47	30	78	0,6104	50	30,52
52758	LSWS00132	32	48,5	30	78	0,6324	50	31,62
52759	LSWS00133	33	49	30	78	0,648	50	32,4
52760	LSWS00134	34	50	32	78	0,6988	50	34,94
52761	LSWS00136	36	52	32	78	0,7112	50	35,56
52762	LSWS00138	38	55	45	78	0,8128	50	40,64
52763	LSWS00141	41	58	45	78	0,8736	50	43,68
52764	LSWS00146	46	68	45	80	1,1138	32	35,64
52765	LSWS00150	50	72	45	80	1,175	32	37,6
52766	LSWS00152	52	75	45	80	1,3781	32	44,1
52767	LSWS00155	55	78	45	80	1,3238	32	42,36
52768	LSWS00160	60	84	45	80	1,4344	18	25,82
52769	LSWS00165	65	89	48	90	1,9356	18	34,84
52770	LSWS00170	70	94	48	90	2,2889	18	41,2
52771	LSWS00175	75	104	48	90	2,0533	18	36,96

Набор головок торцевых головок для ручного гайковерта

11 пр.

Cr-V 1" 21-50 мм

NEW



Код	Артикул
52774	LSWS11S
<p>Состав: Головки торцевые 4-гр. для ручного гайковерта, 2 шт.: 21, 22 мм; Головки торцевые 6-гр. для ручного гайковерта, 2 шт.: 27, 30, 32, 33, 36, 38, 41, 46, 50 мм; Пластиковый кейс.</p>	

Приводы, воротки, трещотки

Вспомогательный инструмент, который применяется для передачи крутящего момента на торцевую головку. Является частью сборного слесарно-монтажного инструмента. Ассортиментная линейка приводов THORVIK® представлена разнообразными по области применения, конструкции и технологии исполнения изделиями, включает в себя различные воротки, удлинители, трещоточные рукоятки и адаптеры. Инструменты этой группы удовлетворят потребности пользователя, как по удобству применения, так и по характеристикам, отвечающим за прочность и надежность изделий.



Cr-V Хромованадиевая сталь

1/4" Размер привода 1/4" (в дюймах)

1/2" Размер привода 1/2" (в дюймах)



Масса одного изделия.



Количество штук в упаковке / транспортировочной коробке.



Масса упаковки (брутто) / транспортировочной коробки (брутто).

ВОРОТКИ

Вороток шарнирный «гибкая рукоятка»

Cr-V

1/2"



Код	Артикул	DR	L, мм	кг	шт.	кг
52125	FH12380	1/2	380	0,62	10/40	6,275/25,5



К данному изделию доступны запасные части и ремонтные комплекты:

Ремонтный комплект для воротка шарнирного FH12380

Код: 52304; Арт.: FH12380RK

Воротки Т-образные

Cr-V

1/4" 1/2"

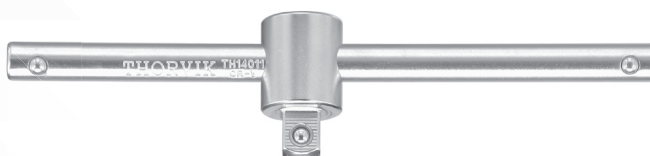

Код	Артикул	DR	L, мм	кг	шт.	кг
52085	TH14011	1/4	110	0,05	100/400	4,57/18,7
52121	TH12250	1/2	250	0,36	10/50	3,62/18,5

Рукоятка отверточная

Cr-V

1/4"



Код	Артикул	DR	L, мм	кг	шт.	кг
52088	SH14150	1/4	150	0,09	50/200	4,4/18,2

РУКОЯТКИ ТРЕЩОТОЧНЫЕ

Рукоятки трещоточные

Cr-V

1/4" 1/2"



Код	Артикул	DR	L, мм	Кол-во зубцов	кг	шт.	кг
52082	RH01445	1/4	150	48	0,14	10/100	1,405/14
52126	RH01245	1/2	250	48	0,50	10/40	5,095/21,5



К данному изделию доступны запасные части и ремонтные комплекты:

Ремонтный комплект для трещоточной рукоятки RH01245

Код: 52305; Арт.: RH01245RK

Ремонтный комплект для трещоточной рукоятки RH01445

Код: 52306; Арт.: RH01445RK

УДЛИНИТЕЛИ

Удлинитель

Cr-V

1/4"

1/2"

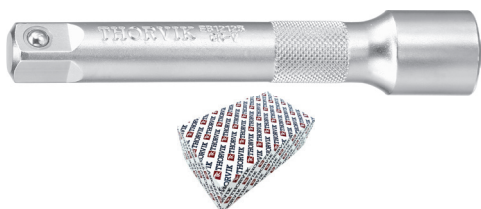

Код	Арт.	DR	L, мм	кг	шт.	кг
52083	EB14050	1/4	50	0,03	100/1000	2,455/25
52084	EB14100	1/4	100	0,05	100/600	4,42/27
52122	EB12125	1/2	125	0,20	20/100	3,935/20
52123	EB12250	1/2	250	0,39	10/50	3,925/19,9

Удлинитель гибкий

Cr-V

1/4"



Код	Артикул	DR	L, мм	кг	шт.	кг
52087	FEB1415	1/4	150	0,06	50/400	3,04/24,8

ШАРНИРЫ КАРДАНЫЕ

Шарниры карданные

Cr-V

1/4"

1/2"



Код	Арт.	DR	L, мм	кг	шт.	кг
52086	UJ14000	1/4	35	0,03	100/500	2,5/12,8
52124	UJ12000	1/2	70	0,16	30/120	4,725/19,2



Наборы инструмента

Инструментальные наборы THORVIK® - это высокое качество изделий, входящих в состав наборов, удобные прочные кейсы для хранения, оптимальная комплектация, позволяющая удовлетворить потребность мастера при обслуживании техники и обеспечить всем необходимым рабочее место при производстве комплексных слесарно-монтажных или механосборочных работ.

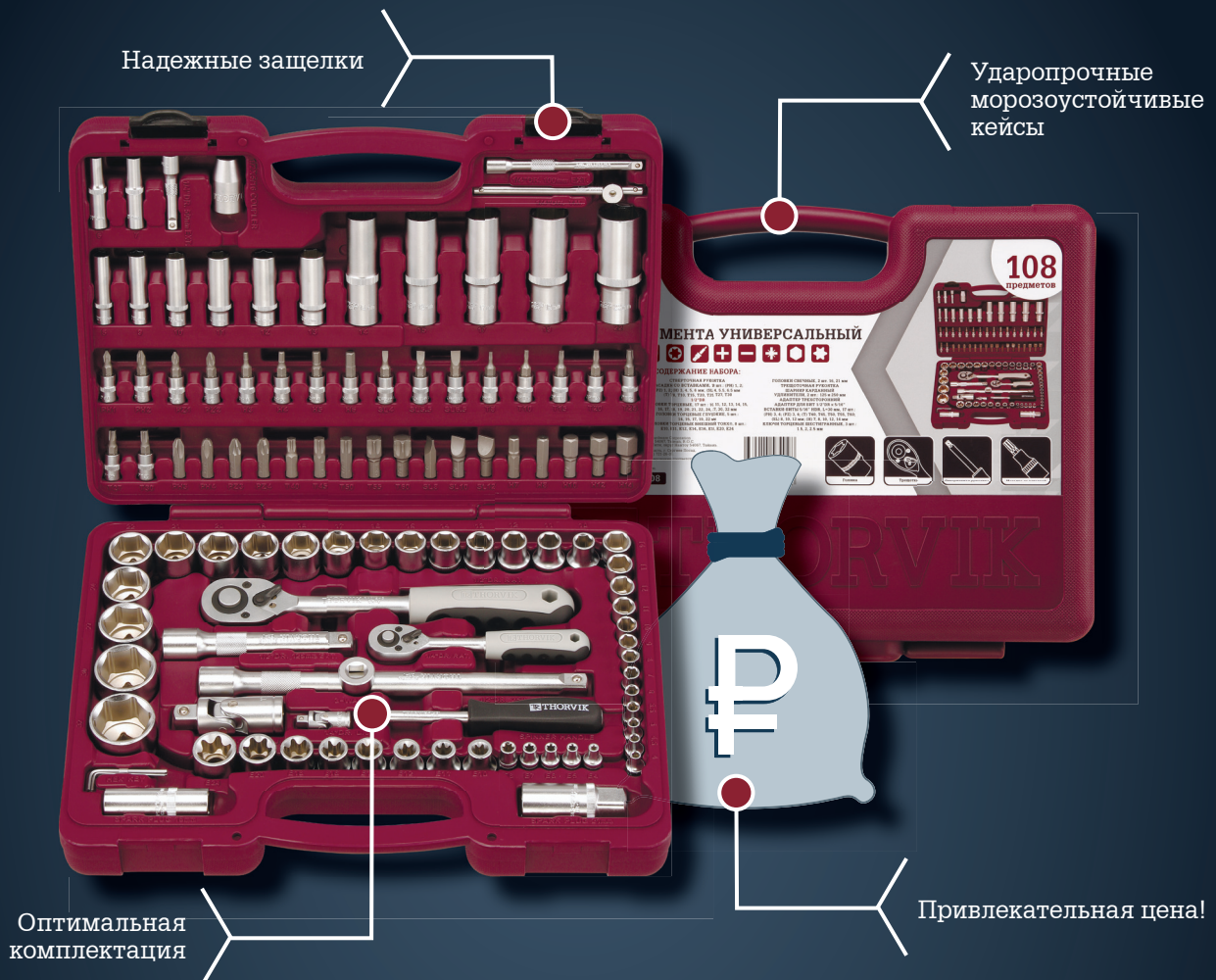

 хромованадиевая сталь	 торцевые головки с MultiProf	 SPLINE
 размер привода 1/4" (в дюймах)	 TORX®	 гаечный ключ
 размер привода 3/8" (в дюймах)	 E-TORX®	 ключ разрезной
 размер привода 1/2" (в дюймах)	 HEX	 ключ разводной
 свечные головки	 PHILLIPS® (крест)	 пассатижи
 торцевые головки с шестигранным профилем	 SL (штифт прямой)	 клещи переставные
 торцевые головки с двенадцатигранным профилем	 POZIDRIV®	 ударный инструмент



Масса одного изделия.



Количество штук в упаковке /
транспортной коробке.



Масса упаковки (брутто) /
транспортной коробки (брутто).

Набор инструмента 1/4"DR

38 пр.



Код	Артикул	КГ	ШТ.	КГ
52056	UTS0038	1,22	10	12,20
Состав (38 предметов):				
Головки торцевые 1/4"DR, 13 шт.		4, 4.5, 5, 5.5, 6, 7, 8, 9, 10, 11, 12, 13, 14 мм		
Головки торцевые глубокие 1/4"DR, 8 шт.		5, 6, 7, 8, 9, 10, 12, 13 мм		
Насадки с вставками 1/4"DR, 12 шт.		(PH) 1, 2, 3; (H) 3, 4, 5, 6, 7, 8 мм; (SL) 4, 5.5, 7 мм		
Удлинитель 1/4"DR		50 мм		
Трещоточная рукоятка 1/4"DR		150 мм, 48 зубцов		
Шарнир карданный 1/4"DR		35 мм		
Вороток т-образный 1/4"DR		110 мм		

Набор инструмента 1/4"

57 пр.



Код	Артикул	КГ	ШТ.	КГ
52058	UTS0057	1,44	10	14,40
Состав (57 предметов):				
Головки торцевые 1/4"DR, 13 шт.		4, 4.5, 5, 5.5, 6, 7, 8, 9, 10, 11, 12, 13, 14 мм		
Головки торцевые глубокие 1/4"DR, 8 шт.		6, 7, 8, 9, 10, 11, 12, 13 мм		
Головки торцевые 1/4"DR внешний TORX®, 5 шт.		E4, E5, E6, E7, E8		
Трещоточная рукоятка 1/4"DR		150 мм, 48 зубцов		
Вороток т-образный 1/4"DR		110 мм		
Шарнир карданный 1/4"DR		35 мм		
Удлинитель 1/4"DR		75 мм		
Гибкий удлинитель 1/4"DR		150 мм		
Отверточная рукоятка 1/4"DR		150 мм		
Переходник для вставок-бит 1/4"DR x 1/4"HDR				
Вставки-биты 1/4"HDR l=25 мм, 24 шт.		(PH) 0, 1, 2, 3; (PZ) 0, 1, 2; (H) 3, 4, 5, 6, 7, 8 мм; (T) T8, T9, T10, T15, T20, T25, T27, T30; (SL) 4, 5.5, 7 мм		

Набор инструмента универсальный 1/4", 1/2"DR

56 пр.



Код	Артикул	КГ	ШТ.	КГ
52057	UTS0056	6,00	4	24,00
Состав (56 предметов):				
Головки торцевые 1/4"DR, 6 шт.		8, 9, 10, 11, 12, 13 мм		
Отверточная рукоятка 1/4"DR		150 мм		
Переходник для вставок-бит 1/4"DR x 1/4"HDR				
Вставки-биты 1/4"HDR l=25 мм, 14 шт.		(PH) 1, 2, 3; (SL) 3, 4, 5, 6 мм; (TORX®) T10, T15, T20, T25, T27, T30, T40		
Головки торцевые 1/2"DR, 10 шт.		10, 12, 13, 14, 15, 17, 19, 22, 24, 27 мм		
Головки свечные 1/2"DR, 2 шт.		16, 21 мм		
Трещоточная рукоятка 1/2"DR		250 мм, 48 зубцов		
Удлинитель 1/2"DR		125 мм		
Шарнир карданный 1/2"DR		70 мм		
Ключи шестигранные, 4 шт.		1.5, 2, 3, 4 мм		
Ключи комбинированные, 6 шт.		10, 12, 13, 14, 15, 17 мм		
Молоток		0,3 кг		
Пассатижи		175 мм		
Клещи переставные		250 мм		
Отвертки, 5 шт.		(PH) 2 x 38 мм, 2 x 100 мм; (PZ) 3 x 200 мм; (SL) 6 x 38 мм, 6 x 100 мм		

Набор инструмента универсальный 1/4", 1/2"DR

72 пр.



Код	Артикул	кг	шт.	кг
52059	UTS0072	7,70	3	23,10
Состав (72 предмета):				
Головки торцевые 1/4"DR, 10 шт.	4, 5, 6, 7, 8, 9, 10, 11, 12, 13 мм			
Головки торцевые глубокие 1/4"DR, 5 шт.	5, 6, 7, 8, 10 мм			
Трещоточная рукоятка 1/4"DR	150 мм, 48 зубцов			
Шарнир карданный 1/4"DR	35 мм			
Удлинитель 1/4"DR	75 мм			
Отверточная рукоятка	150 мм			
Переходник для вставок-бит 1/4"DR x 1/4"HDR				
Вставки-биты 1/4"HDR l=25 мм, 14 шт.	(PH) 1, 2, 3; (SL) 3, 4, 5, 6 мм; (TORX®) T10, T15, T20, T25, T27, T30, T40			
Головки торцевые 1/2"DR, 13 шт.	10, 11, 12, 13, 14, 15, 17, 19, 22, 24, 27, 30, 32 мм			
Головки свечные 1/2"DR, 2 шт.	16, 21 мм			
Трещоточная рукоятка 1/2"DR	250 мм, 48 зубцов			
Удлинитель 1/2"DR	125 мм			
Шарнир карданный 1/2"DR	70 мм			
Ключи торцевые шестигранные, 3 шт.	1,5, 2, 3, мм			
Ключи комбинированные, 8 шт.	10, 11, 12, 13, 14, 15, 17, 19 мм			
Молоток	0,3 кг			
Ручные тиски	250 мм			
Пассатижи	175 мм			
Клещи переставные	250 мм			
Отвертки, 5 шт.	(PH) 2 x 38 мм, 2 x 100 мм; (PZ) 3 x 200 мм; (SL) 6 x 38 мм, 6 x 100 мм			

Набор инструмента универсальный 1/4", 1/2"DR

77 пр.

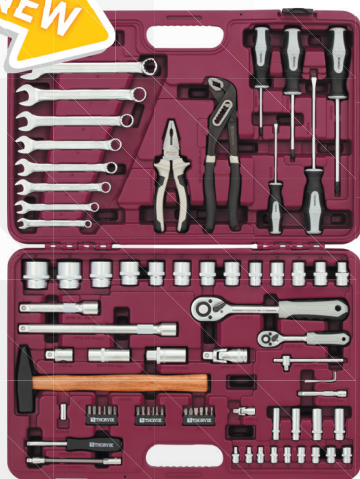

Код	Артикул	кг	шт.	кг
52802	UTS0077	8,00	2	16,80
Состав (77 предметов):				
Головки торцевые 1/4"DR, 9 шт.	4, 5, 6, 7, 8, 9, 10, 11, 12 мм			
Головки торцевые глубокие 1/4"DR, 4 шт.	8, 10, 12, 13 мм			
Трещоточная рукоятка 1/4"DR	150 мм, 48 зубцов			
Шарнир карданный 1/4"DR	35 мм			
Удлинитель 1/4"DR	75 мм			
Гибкий удлинитель 1/4"DR	150 мм			
Отверточная рукоятка	150 мм			
Переходник для вставок-бит 1/4"DR x 1/4"HDR				
Вставки-биты 1/4"HDR l=25 мм, 18 шт.	(PH) 1, 2, 3; (H) 3, 4, 5, 6; (SL) 3, 4, 5, 6; (T) T10, T15, T20, T25, T27, T30, T40			
Головки торцевые 1/2"DR, 13 шт.	12, 13, 14, 15, 17, 18, 19, 21, 22, 24, 27, 30, 32 мм			
Головки свечные 1/2"DR, 2 шт.	16, 21 мм			
Трещоточная рукоятка 1/2"DR	250 мм, 48 зубцов			
Шарнир карданный 1/2"DR	70 мм			
Удлинитель 1/2"DR, 2 шт.	125, 250 мм			
Переходник трехсторонний 1/2"DR				
Ключи торцевые шестигранные, 3 шт.	1,5, 2, 3, мм			
Ключи комбинированные, 8 шт.	8, 10, 12, 13, 14, 15, 17, 19 мм			
Молоток	0,3 кг			
Пассатижи	175 мм			
Клещи переставные	250 мм			
Отвертки, 5 шт.	(PH) 1x75 мм, 2x100 мм, 3x150 мм; (SL) 4x100 мм, 6x150 мм			

Набор инструмента универсальный 1/4", 1/2"DR с головками торцевыми 12-гранными

77 пр.



Код	Артикул	КГ	шт.	КГ
52803	UTS0077/12	8,00	2	16,80
Состав (77 предметов):				
Головки торцевые 12-гранные 1/4"DR, 9 шт.			4, 5, 6, 7, 8, 9, 10, 11, 12 мм	
Головки торцевые глубокие 12-гранные 1/4"DR, 4 шт.			8, 10, 12, 13 мм	
Трещоточная рукоятка 1/4"DR			150 мм, 48 зубцов	
Шарнир карданный 1/4"DR			35 мм	
Удлинитель 1/4"DR			75 мм	
Гибкий удлинитель 1/4"DR			150 мм	
Отверточная рукоятка			150 мм	
Переходник для вставок-бит 1/4"DR x 1/4"HDR				
Вставки-биты 1/4"HDR l=25 мм, 18 шт.			(PH) 1, 2, 3; (H) 3, 4, 5, 6; (SL) 3, 4, 5, 6; (T) T10, T15, T20, T25, T27, T30, T40	
Головки торцевые 12-гранные 1/2"DR, 13 шт.			12, 13, 14, 15, 17, 18, 19, 21, 22, 24, 27, 30, 32 мм	
Головки свечные 1/2"DR, 2 шт.			16, 21 мм	
Трещоточная рукоятка 1/2"DR			250 мм, 48 зубцов	
Шарнир карданный 1/2"DR			70 мм	
Удлинители 1/2"DR, 2 шт.			125, 250 мм	
Переходник трехсторонний 1/2"DR				
Ключи торцевые шестигранные, 3 шт.			1,5, 2, 3, мм	
Ключи комбинированные, 8 шт.			8, 10, 12, 13, 14, 15, 17, 19 мм	
Молоток			0,3 кг	
Пассатижи			175 мм	
Клещи переставные			250 мм	
Отвертки, 5 шт.			(PH) 1x75 мм, 2x100 мм, 3x150 мм; (SL) 4x100 мм, 6x150 мм	

Набор инструмента универсальный 1/4", 1/2"DR с головками торцевыми MultiProf

77 пр.



Код	Артикул	КГ	шт.	КГ
52804	UTS0077MP	8,00	2	16,80
Состав (77 предметов):				
Головки торцевые MultiProf 1/4"DR, 9 шт.			4, 5, 6, 7, 8, 9, 10, 11, 12 мм	
Головки торцевые глубокие MultiProf 1/4"DR, 4 шт.			8, 10, 12, 13 мм	
Трещоточная рукоятка 1/4"DR			150 мм, 48 зубцов	
Шарнир карданный 1/4"DR			35 мм	
Удлинитель 1/4"DR			75 мм	
Гибкий удлинитель 1/4"DR			150 мм	
Отверточная рукоятка			150 мм	
Переходник для вставок-бит 1/4"DR x 1/4"HDR				
Вставки-биты 1/4"HDR l=25 мм, 18 шт.			(PH) 1, 2, 3; (H) 3, 4, 5, 6; (SL) 3, 4, 5, 6; (T) T10, T15, T20, T25, T27, T30, T40	
Головки торцевые MultiProf 1/2"DR, 13 шт.			12, 13, 14, 15, 17, 18, 19, 21, 22, 24, 27, 30, 32 мм	
Головки свечные 1/2"DR, 2 шт.			16, 21 мм	
Трещоточная рукоятка 1/2"DR			250 мм, 48 зубцов	
Шарнир карданный 1/2"DR			70 мм	
Удлинители 1/2"DR, 2 шт.			125, 250 мм	
Переходник трехсторонний 1/2"DR				
Ключи торцевые шестигранные, 3 шт.			1,5, 2, 3, мм	
Ключи комбинированные MultiProf, 8 шт.			8, 10, 12, 13, 14, 15, 17, 19 мм	
Молоток			0,3 кг	
Пассатижи			175 мм	
Клещи переставные			250 мм	
Отвертки, 5 шт.			(PH) 1x75 мм, 2x100 мм, 3x150 мм; (SL) 4x100 мм, 6x150 мм	

Набор инструмента универсальный 1/4", 1/2"DR

82 пр.



Код	Артикул	кг	шт.	кг
52060	UTS0082	6,00	4	24,00
Состав (82 предмета):				
Головки торцевые 1/4"DR, 13 шт.		4, 4.5, 5, 5.5, 6, 7, 8, 9, 10, 11, 12, 13, 14 мм		
Трещоточная рукоятка 1/4"DR		150 мм, 48 зубцов		
Вороток т-образный 1/4"DR		110 мм		
Шарнир карданный 1/4"DR		35 мм		
Удлинители 1/4"DR, 2 шт.		50, 100 мм		
Гибкий удлинитель 1/4"DR		150 мм		
Отверточная рукоятка 1/4"DR		150 мм		
Переходник для механизированного инструмента		HDR 1/4" x SDR 1/4"		
Насадки со вставками-битами 1/4"DR l=25 мм, 17 шт.		(PH) 1, 2; (PZ) 1, 2; (H) 3, 4, 5, 6 мм; (SL) 4, 5.5, 7 мм; (T) T8, T10, T15, T20, T25, T30		
Головки торцевые 1/2"DR, 12 шт.		14, 15, 16, 17, 18, 19, 21, 22, 24, 27, 30, 32 мм		
Головки свечные 1/2"DR, 2 шт.		16, 21 мм		
Трещоточная рукоятка 1/2"DR		250 мм, 48 зубцов		
Удлинители 1/2"DR, 2 шт.		125, 250 мм		
Шарнир карданный 1/2"DR		70 мм		
Переходник трехсторонний 1/2"DR				
Переходник для вставок-бит 1/2"DR x 5/16"HDR				
Вставки-биты 5/16" HDR l=30 мм, 15 шт.		(PH) 3, 4; (PZ) 3, 4; (T) T40, T45, T50, T55; (SL) 8, 10, 12 мм; (H) 8, 10, 12, 14 мм		
Ключи комбинированные, 9 шт.		8, 10, 11, 12, 13, 14, 17, 19, 22 мм		

Набор инструмента универсальный 1/4", 1/2"DR с головками торцевыми 12-гранными

82 пр.



Код	Артикул	кг	шт.	кг
52805	UTS0082/12	5,68	4	23,50
Состав (82 предмета):				
Головки торцевые 12-гранные 1/4"DR, 13 шт.		4, 4.5, 5, 5.5, 6, 7, 8, 9, 10, 11, 12, 13, 14 мм		
Трещоточная рукоятка 1/4"DR		150 мм, 48 зубцов		
Вороток т-образный 1/4"DR		110 мм		
Шарнир карданный 1/4"DR		35 мм		
Удлинители 1/4"DR, 2 шт.		50, 100 мм		
Гибкий удлинитель 1/4"DR		150 мм		
Отверточная рукоятка 1/4"DR		150 мм		
Переходник для механизированного инструмента		HDR 1/4" x SDR 1/4"		
Насадки со вставками-битами 1/4"DR l=25 мм, 17 шт.		(PH) 1, 2; (PZ) 1, 2; (H) 3, 4, 5, 6 мм; (SL) 4, 5.5, 7 мм; (T) T8, T10, T15, T20, T25, T30		
Головки торцевые 12-гранные 1/2"DR, 12 шт.		14, 15, 16, 17, 18, 19, 21, 22, 24, 27, 30, 32 мм		
Головки свечные 1/2"DR, 2 шт.		16, 21 мм		
Трещоточная рукоятка 1/2"DR		250 мм, 48 зубцов		
Удлинители 1/2"DR, 2 шт.		125, 250 мм		
Шарнир карданный 1/2"DR		70 мм		
Переходник трехсторонний 1/2"DR				
Переходник для вставок-бит 1/2"DR x 5/16"HDR				
Вставки-биты 5/16" HDR l=30 мм, 15 шт.		(PH) 3, 4; (PZ) 3, 4; (T) T40, T45, T50, T55; (SL) 8, 10, 12 мм; (H) 8, 10, 12, 14 мм		
Ключи комбинированные, 9 шт.		8, 10, 11, 12, 13, 14, 17, 19, 22 мм		

Набор инструмента универсальный 1/4", 1/2"DR с головками торцевыми MultiProf

82 пр.



Код	Артикул	КГ	ШТ.	КГ
52806	UTS0082MP	5,63	4	23,30
Состав (82 предмета):				
Головки торцевые MultiProf 1/4"DR, 13 шт.		4, 4.5, 5, 5.5, 6, 7, 8, 9, 10, 11, 12, 13, 14 мм		
Трещоточная рукоятка 1/4"DR		150 мм, 48 зубцов		
Вороток т-образный 1/4"DR		110 мм		
Шарнир карданный 1/4"DR		35 мм		
Удлинители 1/4"DR, 2 шт.		50, 100 мм		
Гибкий удлинитель 1/4"DR		150 мм		
Отверточная рукоятка 1/4"DR		150 мм		
Переходник для механизированного инструмента		HDR 1/4" x SDR 1/4"		
Насадки со вставками-битами 1/4"DR l=25 мм, 17 шт.		(PH) 1, 2; (PZ) 1, 2; (H) 3, 4, 5, 6 мм; (SL) 4, 5.5, 7 мм; (T) T8, T10, T15, T20, T25, T30		
Головки торцевые MultiProf 1/2"DR, 12 шт.		14, 15, 16, 17, 18, 19, 21, 22, 24, 27, 30, 32 мм		
Головки свечные 1/2"DR, 2 шт.		16, 21 мм		
Трещоточная рукоятка 1/2"DR		250 мм, 48 зубцов		
Удлинители 1/2"DR, 2 шт.		125, 250 мм		
Шарнир карданный 1/2"DR		70 мм		
Переходник трехсторонний 1/2"DR				
Переходник для вставок-бит 1/2"DR x 5/16"HDR				
Вставки-биты 5/16" HDR l=30 мм, 15 шт.		(PH) 3, 4; (PZ) 3, 4; (T) T40, T45, T50, T55; (SL) 8, 10, 12 мм; (H) 8, 10, 12, 14 мм		
Ключи комбинированные MultiProf, 9 шт.		8, 10, 11, 12, 13, 14, 17, 19, 22 мм		

Набор инструмента универсальный 1/4", 1/2"DR

94 пр.



Код	Артикул	КГ	ШТ.	КГ
52061	UTS0094	6,20	4	24,80
Состав (94 предмета):				
Головки торцевые 1/4"DR, 13 шт.		4, 4.5, 5, 5.5, 6, 7, 8, 9, 10, 11, 12, 13, 14 мм		
Головки торцевые глубокие 1/4"DR, 8 шт.		6, 7, 8, 9, 10, 11, 12, 13 мм		
Трещоточная рукоятка 1/4"DR		150 мм, 48 зубцов		
Шарнир карданный 1/4"DR		35 мм		
Вороток Т-образный 1/4"DR		110 мм		
Удлинители 1/4"DR, 2 шт.		50 и 100 мм		
Отверточная рукоятка 1/4"DR		150 мм		
Насадки с вставками 1/4"DR, 18 шт.		(PH) 1, 2; (PZ) 1, 2; (H) 3, 4, 5, 6 мм; (SL) 4, 5.5, 6.5; (T) T8, T10, T15, T20, T25, T27, T30		
Головки торцевые 1/2"DR, 17 шт.		10, 11, 12, 13, 14, 15, 16, 17, 18, 19, 20, 21, 22, 24, 27, 30, 32 мм		
Головки торцевые глубокие 1/2"DR, 5 шт.		14, 15, 17, 19, 22 мм		
Головки свечные 1/2"DR, 2 шт.		16, 21 мм		
Трещоточная рукоятка 1/2"DR		250 мм, 48 зубцов		
Шарнир карданный 1/2"DR		70 мм		
Удлинители 1/2"DR, 2 шт.		125 и 250 мм		
Переходник трехсторонний 1/2"DR				
Переходник для бит 1/2"DR x 5/16"HDR				
Вставки-биты 5/16"HDR l=30 мм, 16 шт.		(PH) 3, 4; (PZ) 3, 4; (SL) 8, 10, 12 мм; (T) T40, T45, T50, T55; (H) 7, 8, 10, 12, 14 мм		
Ключи торцевые шестигранные, 3 шт.		1.5, 2, 2.5 мм		

Набор инструмента универсальный 1/4", 1/2"DR с головками торцевыми 12-гранными

94 пр.



Код	Артикул	кг	шт.	кг
52807	UTS0094/12	5,98	4	24,70
Состав (94 предмета):				
Головки торцевые 12-гранные 1/4"DR, 13 шт.		4, 4.5, 5, 5.5, 6, 7, 8, 9, 10, 11, 12, 13, 14 мм		
Головки торцевые глубокие 12-гранные 1/4"DR, 8 шт.		6, 7, 8, 9, 10, 11, 12, 13 мм		
Трещоточная рукоятка 1/4"DR		150 мм, 48 зубцов		
Шарнир карданный 1/4"DR		35 мм		
Вороток Т-образный 1/4"DR		110 мм		
Удлинители 1/4"DR, 2 шт.		50 и 100 мм		
Отверточная рукоятка 1/4"DR		150 мм		
Насадки с вставками 1/4"DR, 18 шт.		(PH) 1, 2; (PZ) 1, 2; (H) 3, 4, 5, 6 мм; (SL) 4, 5.5, 6.5 (T) T8, T10, T15, T20, T25, T27, T30		
Головки торцевые 12-гранные, 17 шт.		10, 11, 12, 13, 14, 15, 16, 17, 18, 19, 20, 21, 22, 24, 27, 30, 32 мм		
Головки торцевые глубокие 1/2"DR, 5 шт.		14, 15, 17, 19, 22 мм		
Головки свечные 1/2"DR, 2 шт.		16, 21 мм		
Трещоточная рукоятка 1/2"DR		250 мм, 48 зубцов		
Шарнир карданный 1/2"DR		70 мм		
Удлинители 1/2"DR, 2 шт.		125 и 250 мм		
Переходник трехсторонний 1/2"DR				
Переходник для бит 1/2"DR x 5/16"HDR				
Вставки-биты 5/16"HDR l=30 мм, 16 шт.		(PH) 3, 4; (PZ) 3, 4; (SL) 8, 10, 12 мм; (T) T40, T45, T50, T55; (H) 7, 8, 10, 12, 14 мм		
Ключи торцевые шестигранные, 3 шт.		1.5, 2, 2.5 мм		

Набор инструмента универсальный 1/4", 1/2"DR с головками торцевыми MultiProf

94 пр.



Код	Артикул	кг	шт.	кг
52808	UTS0094MP	5,95	4	24,60
Состав (94 предмета):				
Головки торцевые MultiProf 1/4"DR, 13 шт.		4, 4.5, 5, 5.5, 6, 7, 8, 9, 10, 11, 12, 13, 14 мм		
Головки торцевые глубокие MultiProf 1/4"DR, 8 шт.		6, 7, 8, 9, 10, 11, 12, 13 мм		
Трещоточная рукоятка 1/4"DR		150 мм, 48 зубцов		
Шарнир карданный 1/4"DR		35 мм		
Вороток Т-образный 1/4"DR		110 мм		
Удлинители 1/4"DR, 2 шт.		50 и 100 мм		
Отверточная рукоятка 1/4"DR		150 мм		
Насадки с вставками 1/4"DR, 18 шт.		(PH) 1, 2; (PZ) 1, 2; (H) 3, 4, 5, 6 мм; (SL) 4, 5.5, 6.5 (T) T8, T10, T15, T20, T25, T27, T30		
Головки торцевые MultiProf 1/2"DR, 17 шт.		10, 11, 12, 13, 14, 15, 16, 17, 18, 19, 20, 21, 22, 24, 27, 30, 32 мм		
Головки торцевые глубокие MultiProf 1/2"DR, 5 шт.		14, 15, 17, 19, 22 мм		
Головки свечные 1/2"DR, 2 шт.		16, 21 мм		
Трещоточная рукоятка 1/2"DR		250 мм, 48 зубцов		
Шарнир карданный 1/2"DR		70 мм		
Удлинители 1/2"DR, 2 шт.		125 и 250 мм		
Переходник трехсторонний 1/2"DR				
Переходник для бит 1/2"DR x 5/16"HDR				
Вставки-биты 5/16"HDR l=30 мм, 16 шт.		(PH) 3, 4; (PZ) 3, 4; (SL) 8, 10, 12 мм; (T) T40, T45, T50, T55; (H) 7, 8, 10, 12, 14 мм		
Ключи торцевые шестигранные, 3 шт.		1.5, 2, 2.5 мм		

Набор инструмента универсальный 1/4", 1/2"DR

101 пр.



Код	Артикул	кг	шт.	кг
52799	UTS0101	9,87	2	20,53
Состав (101 предмет):				
Головки торцевые 1/4"DR, 9 шт.		4, 4.5, 5, 5.5, 6, 7, 8, 9, 10 мм		
Головки торцевые 1/4"DR внешний TORX®, 6 шт.		E4, E5, E6, E7, E8, E10		
Трещоточная рукоятка 1/4"DR		150 мм, 48 зубцов		
Вороток Т-образный 1/4"DR		110 мм		
Шарнир карданный 1/4"DR		35 мм		
Удлинители 1/4"DR, 2 шт.		75, 150 мм		
Гибкий удлинитель 1/4"DR		150 мм		
Отверточная рукоятка 1/4"DR		150 мм		
Переходник для вставок-бит 1/4"DR x 1/4"HDR				
Вставки-биты 1/4"HDR, l=25 мм, 20 шт.		(H) 3, 4, 5, 6, 7, 8, 10, 12; (T) T15, T20, T25, T27, T30, T40, T45, T50; (XZN) M6, M8, M10, M12		
Головки торцевые 1/2"DR, 20 шт.		8, 9, 10, 11, 12, 13, 14, 15, 16, 17, 18, 19, 20, 21, 22, 23, 24, 27, 30, 32 мм		
Головки торцевые 1/2"DR внешний TORX®, 5 шт.		E11, E12, E14, E16, E18		
Головки свечные 1/2"DR, 2 шт.		16, 21 мм		
Трещоточная рукоятка 1/2"DR		250 мм, 48 зубцов		
Шарнир карданный 1/2"DR		70 мм		
Удлинители 1/2"DR, 2 шт.		125 и 250 мм		
Удлинитель 1/2"DR с шаром		50 мм		
Ключи комбинированные, 14 шт.		8, 10, 11, 12, 13, 14, 15, 16, 17, 18, 19, 21, 22, 24 мм		
Ключи разрезные, 4 шт.:		8x10, 11x13, 12x14, 17x19 мм		
Пассатижи		175 мм		
Ключ разводной		200 мм		
Отвертки, 4 шт.		(PH) 1x75 мм, 2x100 мм; (SL) 5x125 мм, 6x150 мм		
Рукоятка магнитная телескопическая				

Набор инструмента универсальный 1/4", 1/2"DR

108 пр.

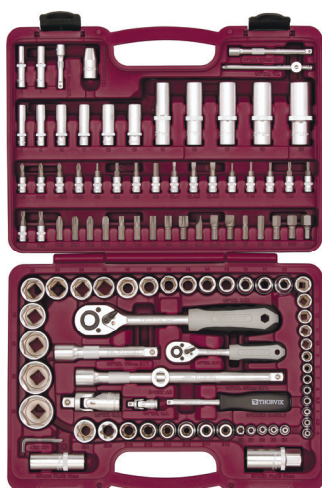

Код	Артикул	кг	шт.	кг
52062	UTS0108	6,82	4	27,30
Состав (108 предметов):				
Головки торцевые 1/4"DR, 13 шт.		4, 4.5, 5, 5.5, 6, 7, 8, 9, 10, 11, 12, 13, 14 мм		
Головки торцевые глубокие 1/4"DR, 8 шт.		6, 7, 8, 9, 10, 11, 12, 13 мм		
Головки торцевые 1/4"DR внешний TORX®, 5 шт.		E4, E5, E6, E7, E8		
Трещоточная рукоятка 1/4"DR		150 мм, 48 зубцов		
Вороток Т-образный 1/4"DR		110 мм		
Шарнир карданный 1/4"DR		35 мм		
Удлинители 1/4"DR, 2 шт.		50, 100 мм		
Отверточная рукоятка 1/4"DR		150 мм		
Насадки с вставками 1/4"DR, 18 шт.		(PH) 1, 2; (PZ) 1, 2; (H) 3, 4, 5, 6 мм; (SL) 4, 5.5, 6.5 мм; (T) T8, T10, T15, T20, T25, T27, T30		
Головки торцевые 1/2"DR, 17 шт.		10, 11, 12, 13, 14, 15, 16, 17, 18, 19, 20, 21, 22, 24, 27, 30, 32 мм		
Головки торцевые глубокие 1/2"DR, 5 шт.		14, 15, 17, 19, 22 мм		
Головки торцевые 1/2"DR внешний TORX®, 8 шт.		E10, E11, E12, E14, E16, E18, E20, E24		
Головки свечные 1/2"DR, 2 шт.		16, 21 мм		
Трещоточная рукоятка 1/2"DR		250 мм, 48 зубцов		
Шарнир карданный 1/2"DR		70 мм		
Удлинители 1/2"DR, 2 шт.		125 и 250 мм		
Переходник трехсторонний 1/2"DR				
Переходник для бит 1/2"DR x 5/16"HDR				
Вставки-биты 5/16"HDR l=30 мм, 17 шт.		(PH) 3, 4; (PZ) 3, 4; (T) T40, T45, T50, T55, T60; (SL) 8, 10, 12 мм; (H) 7, 8, 10, 12, 14 мм		
Ключи торцевые шестигранные, 3 шт.		1.5, 2, 2.5 мм		

Набор инструмента универсальный 1/4", 1/2"DR с головками торцевыми 12-гранными

108 пр.



Код	Артикул	кг	шт.	кг
52809	UTS108/12	6,50	4	26,80
Состав (108 предметов):				
Головки торцевые 12-гранные 1/4"DR, 13 шт.	4, 4.5, 5, 5.5, 6, 7, 8, 9, 10, 11, 12, 13, 14 мм			
Головки торцевые глубокие 12-гранные 1/4"DR, 8 шт.	6, 7, 8, 9, 10, 11, 12, 13 мм			
Головки торцевые 1/4"DR внешний TORX®, 5 шт.	E4, E5, E6, E7, E8			
Трещоточная рукоятка 1/4"DR	150 мм, 48 зубцов			
Вороток Т-образный 1/4"DR	110 мм			
Шарнир карданный 1/4"DR	35 мм			
Удлинитель 1/4"DR, 2 шт.	50, 100 мм			
Отверточная рукоятка 1/4"DR	150 мм			
Насадки с вставками 1/4"DR, 18 шт.	(PH) 1, 2; (PZ) 1, 2; (H) 3, 4, 5, 6 мм; (SL) 4, 5.5, 6.5 мм; (T) T8, T10, T15, T20, T25, T27, T30			
Головки торцевые 12-гранные 1/2"DR, 17 шт.	10, 11, 12, 13, 14, 15, 16, 17, 18, 19, 20, 21, 22, 24, 27, 30, 32 мм			
Головки торцевые глубокие 12-гранные 1/2"DR, 5 шт.	14, 15, 17, 19, 22 мм			
Головки торцевые 1/2"DR внешний torx®, 8 шт.	E10, E11, E12, E14, E16, E18, E20, E24			
Головки свечные 1/2"DR, 2 шт.	16, 21 мм			
Трещоточная рукоятка 1/2"DR	250 мм, 48 зубцов			
Шарнир карданный 1/2"DR	70 мм			
Удлинитель 1/2"DR, 2 шт.	125 и 250 мм			
Переходник трехсторонний 1/2"DR				
Переходник для бит 1/2"DR x 5/16"HDR				
Вставки-биты 5/16"HDR l=30 мм, 17 шт.	(PH) 3, 4; (PZ) 3, 4; (T) T40, T45, T50, T55, T60; (SL) 8, 10, 12 мм; (H) 7, 8, 10, 12, 14 мм			
Ключи торцевые шестигранные, 3 шт.	1.5, 2, 2.5 мм			

Набор инструмента универсальный 1/4", 1/2"DR с головками торцевыми MultiProf

108 пр.



Код	Артикул	кг	шт.	кг
52810	UTS0108MP	6,55	4	27,00
Состав (108 предметов):				
Головки торцевые MultiProf 1/4"DR, 13 шт.	4, 4.5, 5, 5.5, 6, 7, 8, 9, 10, 11, 12, 13, 14 мм			
Головки торцевые глубокие MultiProf 1/4"DR, 8 шт.	6, 7, 8, 9, 10, 11, 12, 13 мм			
Головки торцевые 1/4"DR внешний TORX®, 5 шт.	E4, E5, E6, E7, E8			
Трещоточная рукоятка 1/4"DR	150 мм, 48 зубцов			
Вороток Т-образный 1/4"DR	110 мм			
Шарнир карданный 1/4"DR	35 мм			
Удлинитель 1/4"DR, 2 шт.	50, 100 мм			
Отверточная рукоятка 1/4"DR	150 мм			
Насадки с вставками 1/4"DR, 18 шт.	(PH) 1, 2; (PZ) 1, 2; (H) 3, 4, 5, 6 мм; (SL) 4, 5.5, 6.5 мм; (T) T8, T10, T15, T20, T25, T27, T30			
Головки торцевые MultiProf 1/2"DR, 17 шт.	10, 11, 12, 13, 14, 15, 16, 17, 18, 19, 20, 21, 22, 24, 27, 30, 32 мм			
Головки торцевые глубокие MultiProf 1/2"DR, 5 шт.	14, 15, 17, 19, 22 мм			
Головки торцевые 1/2"DR внешний TORX®, 8 шт.	E10, E11, E12, E14, E16, E18, E20, E24			
Головки свечные 1/2"DR, 2 шт.	16, 21 мм			
Трещоточная рукоятка 1/2"DR	250 мм, 48 зубцов			
Шарнир карданный 1/2"DR	70 мм			
Удлинитель 1/2"DR, 2 шт.	125 и 250 мм			
Переходник трехсторонний 1/2"DR				
Переходник для бит 1/2"DR x 5/16"HDR				
Вставки-биты 5/16"HDR l=30 мм, 17 шт.	(PH) 3, 4; (PZ) 3, 4; (T) T40, T45, T50, T55, T60; (SL) 8, 10, 12 мм; (H) 7, 8, 10, 12, 14 мм			
Ключи торцевые шестигранные, 3 шт.	1.5, 2, 2.5 мм			

Набор инструмента универсальный 1/4", 1/2"DR

127 пр.



NEW

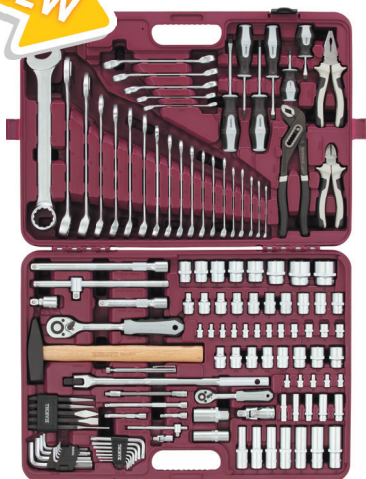

Код	Артикул	кг	шт.	кг
52800	UTS0127	15,67	1	16,44
Состав (127 предметов):				
Головки торцевые 1/4"DR, 12 шт.		4, 4.5, 5, 5.5, 6, 7, 8, 9, 10, 11, 12, 13 мм		
Головки торцевые глубокие 1/4"DR, 5 шт.		7, 8, 10, 12, 13 мм		
Головки торцевые 1/4"DR внешний TORX®, 5 шт.		E4, E5, E6, E7, E8		
Трещоточная рукоятка 1/4"DR		150 мм, 48 зубцов		
Вороток Т-образный 1/4"DR		110 мм		
Шарнир карданный 1/4"DR		35 мм		
Удлинитель 1/4"DR		75 мм		
Удлинители с шаром 1/4"DR, 2 шт.		50, 150 мм		
Гибкий удлинитель 1/4"DR		150 мм		
Головки торцевые 1/2"DR, 18 шт.		8, 9, 10, 11, 12, 13, 14, 15, 16, 17, 18, 19, 21, 22, 24, 27, 30, 32 мм		
Головки торцевые глубокие 1/2"DR, 7 шт.		10, 12, 13, 14, 15, 17, 19 мм		
Головки торцевые 1/2"DR внешний TORX®, 8 шт.		E10, E12, E14, E16, E18, E20, E22, E24		
Головки свечные 1/2"DR, 2 шт.		16, 21 мм		
Трещоточная рукоятка 1/2"DR		250 мм, 48 зубцов		
Шарнир карданный 1/2"DR		70 мм		
Удлинители 1/2"DR, 2 шт.		125 и 250 мм		
Вороток Т-образный 1/2"DR		250 мм		
Вороток гибкая рукоятка 1/2"DR		380 мм		
Удлинители 1/2"DR, 2 шт.		125, 250 мм		
Удлинитель с шаром 1/2"DR		50 мм		
Ключи комбинированные, 19 шт.		6, 7, 8, 9, 10, 11, 12, 13, 14, 15, 16, 17, 19, 21, 22, 24, 27, 30, 32 мм		
Ключи разрезные, 5 шт.		8x10, 9x11, 12x13, 14x17, 17x19 мм		
Набор ключей торцевых шестигранных, 9 пр.		1.5, 2, 2.5, 3, 4, 5, 6, 8, 10 мм		
Набор ключей торцевых TORX®, 7 пр.		T10, T15, T20, T25, T27, T30, T40		
Набор кернов и зубил, 5 пр.		зубило, крейцмейсель, выколотка, керн, бородок		
Молоток		0,5 кг		
Пассатижи		175 мм		
Вокорезы		150 мм		
Клещи переставные		250 мм		
Отвертки, 6 шт.		(PH) 1x75 мм, 2x38 мм, 2x100 мм; (SL) 5x38 мм, 5x75 мм, 6x100 мм		
Рукоятка магнитная телескопическая				



Набор инструмента универсальный 1/4", 1/2"DR

128 пр.



NEW

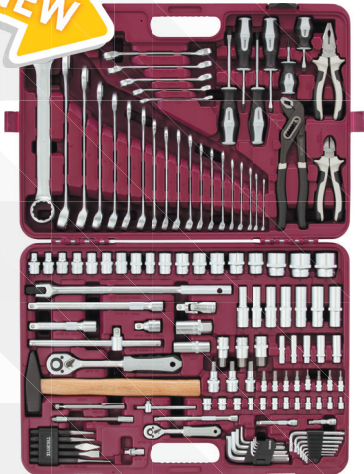

Код	Артикул	кг	шт.	кг
52801	UTS0128	15,77	1	16,54
Состав (128 предметов):				
Головки торцевые 1/4"DR, 12 шт.		4, 4.5, 5, 5.5, 6, 7, 8, 9, 10, 11, 12, 13 мм		
Головки торцевые глубокие 1/4"DR, 5 шт.		7, 8, 10, 12, 13 мм		
Трещоточная рукоятка 1/4"DR		150 мм, 48 зубцов		
Вороток Т-образный 1/4"DR		110 мм		
Шарнир карданный 1/4"DR		35 мм		
Удлинитель 1/4"DR		75 мм		
Удлинители с шаром 1/4"DR, 2 шт.		50, 150 мм		
Гибкий удлинитель 1/4"DR		150 мм		
Насадки со вставками-битами 1/4"DR, 8 шт.		(Н) 4, 5, 6; (Т) T10, T15, T20, T25, T27		
Головки торцевые 1/2"DR, 18 шт.		8, 9, 10, 11, 12, 13, 14, 15, 16, 17, 18, 19, 21, 22, 24, 27, 30, 32 мм		
Головки торцевые глубокие 1/2"DR, 7 шт.		10, 12, 13, 14, 15, 17, 19 мм		
Головки свечные 1/2"DR, 2 шт.		16, 21 мм		
Трещоточная рукоятка 1/2"DR		250 мм, 48 зубцов		
Шарнир карданный 1/2"DR		70 мм		
Удлинители 1/2"DR, 2 шт.		125 и 250 мм		
Вороток Т-образный 1/2"DR		250 мм		
Вороток гибкая рукоятка 1/2"DR		380 мм		
Удлинители 1/2"DR, 2 шт.		125, 250 мм		
Удлинитель с шаром 1/2"DR		50 мм		
Насадки со вставками-битами 1/2"DR, 6 шт.		(Н) 7, 8, 10, 12, 14, 17		
Ключи комбинированные, 19 шт.		6, 7, 8, 9, 10, 11, 12, 13, 14, 15, 16, 17, 19, 21, 22, 24, 27, 30, 32 мм		
Ключи разрезные, 5 шт.		8x10, 9x11, 12x13, 14x17, 17x19 мм		
Набор ключей торцевых шестигранных, 9 пр.		1.5, 2, 2.5, 3, 4, 5, 6, 8, 10 мм		
Набор ключей торцевых TORX®, 7 пр.		T10, T15, T20, T25, T27, T30, T40		
Набор кернов и зубил, 5 пр.		зубило, крейцмейсель, выколотка, керн, бородак		
Молоток		0,5 кг		
Пассатижи		175 мм		
Бокорезы		150 мм		
Клещи переставные		250 мм		
Отвертки, 6 шт.		(PH) 1x75 мм, 2x38 мм, 2x100 мм; (SL) 5x38 мм, 5x75 мм, 6x100 мм		
Рукоятка магнитная телескопическая				



Набор инструмента универсальный 1/4", 3/8" и 1/2"DR

142
пр.

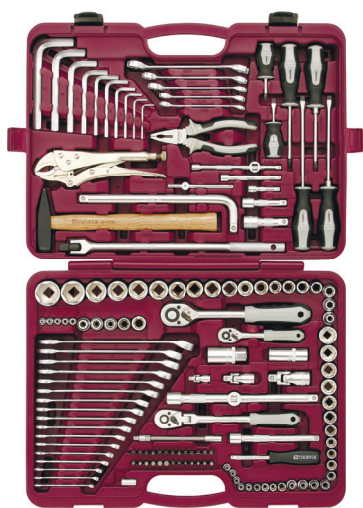

Код	Артикул	кг	шт.	кг
52063	UTS0142	14,00	2	28,00
Состав (142 предмета):				
Головки торцевые 1/4"DR, 9 шт.		4, 4.5, 5, 5.5, 6, 7, 8, 9, 10 мм		
Головки торцевые 1/4"DR внешний TORX®, 5 шт.		E4, E5, E6, E7, E8		
Трещоточная рукоятка 1/4"DR		150 мм, 48 зубцов		
Вороток Т-образный 1/4"DR		110 мм		
Шарнир карданный 1/4"DR		35 мм		
Удлинитель 1/4"DR, 3 шт.		50, 100, 150 мм		
Гибкий удлинитель 1/4"DR		150 мм		
Отверточная рукоятка 1/4"DR		150 мм		
Переходник для вставок-бит 1/4"DR x 1/4"HDR				
Вставки-биты 1/4"HDR l=25 мм, 26 шт.		(PH) 0, 1, 2, 3; (PZ) 0, 1, 2, 3; (SL) 4, 5.5, 7; (H) 2, 3, 4, 5, 6, 7, 8, 10 мм; (T) T10, T15, T20, T25, T27, T30, T40		
Головки торцевые 12 гр. 3/8"DR, 15 шт.		6, 7, 8, 9, 10, 11, 12, 13, 14, 15, 17, 18, 19, 21, 22 мм		
Трещоточная рукоятка с гибкой головкой 3/8"DR		250 мм, 48 зубцов		
Удлинитель 3/8"DR, 2 шт.		75, 150 мм		
Шарнир карданный 3/8"DR		50 мм		
Переходник трехсторонний 3/8"DR				
Головки торцевые 1/2"DR, 19 шт.		8, 10, 12, 13, 14, 15, 16, 17, 18, 19, 20, 21, 22, 23, 24, 25, 27, 30, 32 мм		
Головки торцевые 1/2"DR внешний TORX®, 5 шт.		E10, E12, E14, E16, E20		
Головки свечные 1/2"DR, 2 шт.		16, 21 мм		
Трещоточная рукоятка 1/2"DR		250 мм, 48 зубцов		
Вороток гибкая рукоятка 1/2"DR		375 мм		
Вороток г-образный двусторонний 1/2"DR		250 мм		
Удлинитель 1/2"DR, 2 шт.		75, 250 мм		
Шарнир карданный 1/2"DR		70 мм		
Переходник трехсторонний 1/2"DR				
Ключи комбинированные, 17 шт.		6, 7, 8, 9, 10, 11, 12, 13, 14, 15, 16, 17, 18, 19, 21, 22, 24 мм		
Ключи разрезные, 5 шт.		8x10, 10x12, 11x13, 12x14, 17x19 мм		
Ключи торцевые шестигранные, 10 шт.		2.5, 3, 4, 5, 6, 7, 8, 10, 12, 14 мм		
Отвертки, 6 шт.		(PH) 2x38 мм, 2x100 мм, 2x100 мм (ударная); (SL) 6x38 мм, 6x150 мм, 6x150 мм (ударная)		
Молоток		0,3 кг		
Пассатижи		175 мм		
Ручные тиски		250 мм		

Кейсы пластиковые



Код	Артикул	Наименование
52491	UTS0038BMC	Кейс пластиковый для набора UTS0038
52492	UTS0056BMC	Кейс пластиковый для набора UTS0056
52493	UTS0057BMC	Кейс пластиковый для набора UTS0057
52494	UTS0072BMC	Кейс пластиковый для набора UTS0072
52495	UTS0082BMC	Кейс пластиковый для набора UTS0082
52496	UTS0094BMC	Кейс пластиковый для набора UTS0094
52497	UTS0108BMC	Кейс пластиковый для набора UTS0108
52498	UTS0142BMC	Кейс пластиковый для набора UTS0142

Застежка для наборов THORVIK



Код	Артикул	Наименование
52499	UTS001	Застежка для наборов THORVIK

Отвертки

Отвертки THORVIK® изготовлены в соответствии с требованиями стандарта DIN 5262, отвечают техническим условиям ГОСТ 17199-88. Изделия комплектуются высококачественными стержнями из хромованадиевой стали. Намагниченные рабочие части отверток в состоянии удерживать крепеж, что очень часто помогает при работе в труднодоступных местах. Эргономичные двухкомпонентные рукоятки удобно лежат в руке. Мы предлагаем несколько типов отверток THORVIK®, которые применяются для работы с резьбовыми крепежными деталями с внутренними рабочими профилями: шлиц прямой, Phillips® (крест), Pozidriv®.

По конструкции отвертки можно разделить на инструменты со скрытой установкой стержня в рукоятке, отвертки со сквозной установкой стержня, имеющие стальной затыльник и шести-гранный усилитель момента, и диэлектрические отвертки.



SL (шлиц прямой)



PHILLIPS® (крест)



POZIDRIV®



Хромованадиевая сталь



Магнитный наконечник



Допустимо использование молотка



Испытано на соответствие нормам VDE



Соответствует Закону о безопасности техники и продукции (GPSG)



Изоляция по IEC (МЭК) 60900 применима до 1000В пер. тока



Соответствие стандарту DIN



Соответствие инструмента ТУ ГОСТа



Масса одного изделия.



Количество штук в упаковке / транспортировочной коробке.



Масса упаковки (брутто) / транспортировочной коробки (брутто).

ОТВЕРТКИ СТЕРЖНЕВЫЕ И НАБОРЫ ИЗ НИХ

Отвертки стержневые шлицевые

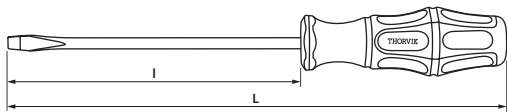

Код	Арт.	MM	MM	l, MM	L, MM	КГ	ШТ.	КГ
52130	SDL3075	3	0.5	75	157	0,03	12/240	8
52131	SDL3100	3	0.5	100	182	0,03	12/240	9
52132	SDL3150	3	0.5	150	232	0,04	12/240	9
52133	SDL4100	4	0.8	100	182	0,04	12/240	10
52144	SDL5038	5	1.2	38	98	0,04	12/240	12
52134	SDL5075	5	1.0	75	172	0,06	12/240	15
52135	SDL5100	5	1.0	100	197	0,06	12/240	16
52136	SDL5125	5	1.0	125	222	0,07	12/240	17
52137	SDL5150	5	1.0	150	247	0,07	12/240	17
52138	SDL6100	6	1.2	100	206	0,09	12/120	11
52139	SDL6125	6	1.2	125	231	0,09	12/120	12
52140	SDL6150	6	1.2	150	256	0,10	12/120	13
52141	SDL6200	6	1.2	200	306	0,11	12/96	11
52142	SDL8150	8	1.6	150	264	0,14	6/96	15
52143	SDL8200	8	1.6	200	314	0,16	6/96	17

Отвертки стержневые шлицевые ударные, силовые под ключ

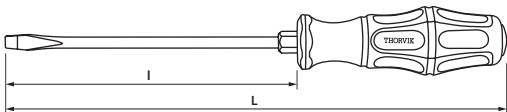

Код	Арт.	MM	MM	l, MM	L, MM	КГ	ШТ.	КГ	
52163	SDLG575	5	1.0	75	172	8	0,08	12/240	23
52164	SDLG610	6	1.2	100	206	10	0,11	12/120	15
52165	SDLG615	6	1.2	150	256	10	0,12	12/120	17
52166	SDLG815	8	1.6	150	264	12	0,17	6/96	20
52167	SDLG820	8	1.6	200	314	12	0,19	6/96	22

Отвертки стержневые крестовые PHILLIPS®

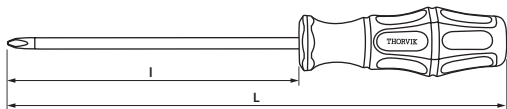

Код	Арт.		l, MM	L, MM	КГ	ШТ.	КГ
52145	SDP0075	PH0	75	157	0,03	12/240	8
52146	SDP0100	PH0	100	182	0,03	12/240	9
52147	SDP0150	PH0	150	232	0,04	12/240	9
52148	SDP1075	PH1	75	172	0,06	12/240	15
52149	SDP1100	PH1	100	197	0,06	12/240	16
52150	SDP1125	PH1	125	222	0,07	12/240	17
52151	SDP1150	PH1	150	247	0,07	12/240	17
52158	SDP2038	PH2	38	98	0,04	12/240	12
52152	SDP2100	PH2	100	206	0,09	12/120	11
52153	SDP2125	PH2	125	231	0,09	12/120	12
52154	SDP2150	PH2	150	256	0,10	12/120	13
52155	SDP2200	PH2	200	306	0,11	12/120	14
52156	SDP3150	PH3	150	264	0,14	6/96	15
52157	SDP3200	PH3	200	314	0,16	6/96	17

Отвертки стержневые крестовые PHILLIPS® ударные, силовые под ключ

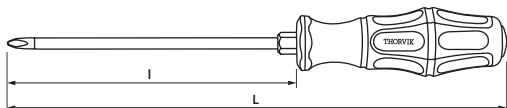

Код	Арт.		l, MM	L, MM	КГ	ШТ.	КГ	
52168	SDPG175	PH1	75	172	8	0,08	12/240	23
52169	SDPG210	PH2	100	206	10	0,11	12/120	16
52170	SDPG215	PH2	150	256	10	0,12	12/120	17
52171	SDPG220	PH2	200	306	10	0,13	12/120	18

Наборы отверток стержневых

Набор отверток стержневых

6 пр.

DIN
 ТУ ГОСТ
 Cr-V

Код	Артикул	КГ	ШТ.	КГ
52292	SDS06CP	0,62	20	13,5

Состав: SL5x75 мм, SL6x100 мм, SL8x150 мм, PH0x75 мм, PH1x75 мм, PH2x100 мм

Набор отверток стержневых

7 пр.

DIN
 ТУ ГОСТ
 Cr-V

Код	Артикул	КГ	ШТ.	КГ
52293	SDS07CO	0,62	12	8,4

Состав: SL3x75 мм, SL5.5x100 мм, SL6.5x125 мм, SL8x150 мм, PH0x75 мм., PH1x100 мм., PH2x125 мм

Набор отверток стержневых на пластиковом держателе

6 пр.

DIN
 ТУ ГОСТ
 Cr-V

Код	Артикул	КГ	ШТ.	КГ
52290	SDS06BC	0.53	24	13,7

Состав: SL5x75 мм, SL6x38 мм, SL6x100 мм, PH1x75 мм, PH2x38 мм, PH2x100 мм

Набор отверток стержневых с крепежной планкой

6 пр.

DIN
 ТУ ГОСТ
 Cr-V

Код	Артикул	КГ	ШТ.	КГ
52291	SDS06BH	0.55	24	14,1

Состав: SL3x75 мм, SL5x100 мм, SL6x125 мм, PH0x75 мм, PH1x100 мм, PH2x125 мм

Набор отверток стержневых ударных, силовых под ключ

7 пр.

DIN
 ТУ ГОСТ
 Cr-V

Код	Артикул	КГ	ШТ.	КГ
52288	SDGS7CP	0,79	12	10,6

Состав: SL4x100 мм, SL5.5x100 мм, SL6.5x125 мм, SL8x150 мм, PH0x60 мм, PH1x80 мм, PH2x100 мм

DIN
 ТУ ГОСТ
 Cr-V

Код	Артикул	КГ	ШТ.	КГ
52288	SDGS7CP	0,79	12	10,6

Состав: SL4x100 мм, SL5.5x100 мм, SL6.5x125 мм, SL8x150 мм, PH0x60 мм, PH1x80 мм, PH2x100 мм

Отвертки стержневые Pozidriv®



DIN
 ТУ ГОСТ
 Cr-V

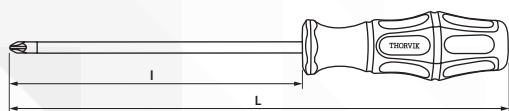

Код	Арт.	+	l, мм	L, мм	КГ	ШТ.	КГ
52159	SDZ0075	PZ0	75	157	0,03	12/240	8
52160	SDZ1100	PZ1	100	197	0,06	12/240	16
52161	SDZ2100	PZ2	100	206	0,09	12/120	11
52162	SDZ3150	PZ3	150	264	0,14	6/96	15

ОТВЕРТКИ СТЕРЖНЕВЫЕ ДИЭЛЕКТРИЧЕСКИЕ И НАБОРЫ ИЗ НИХ

Отвертки стержневые шлицевые диэлектрические

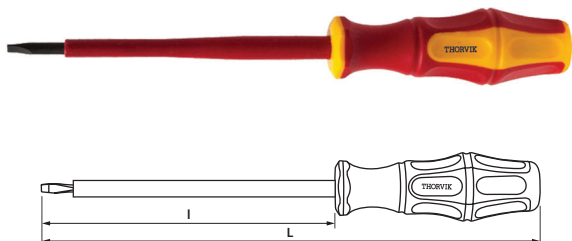

Код	Арт.	MM	MM	l, MM	L, MM	кг	шт.	кг
52172	SDLI275	2,5	0,4	75	165	0,05	12/240	13
52173	SDLI410	4	0,8	100	188	0,06	12/240	15
52174	SDLI512	5,5	1,0	125	225	0,08	12/240	19
52175	SDLI615	6,5	1,2	150	260	0,08	12/120	11
52176	SDLI817	8	1,6	175	295	0,09	6/96	9

Отвертки стержневые крестовые диэлектрические PHILLIPS®

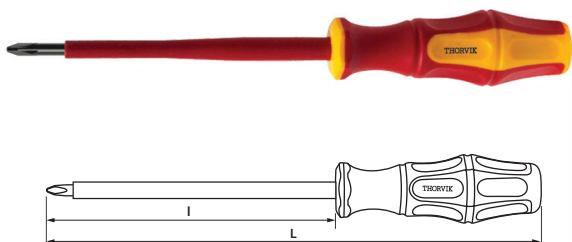

Код	Арт.	PH	l, MM	L, MM	кг	шт.	кг
52177	SDPI060	PH0	60	148	0,05	12/240	13
52178	SDPI180	PH1	80	180	0,06	12/240	15
52179	SDPI210	PH2	100	210	0,07	12/120	10
52180	SDPI315	PH3	150	270	0,09	6/96	9

Набор отверток стержневых диэлектрических

6 пр.



Код	Артикул	кг	шт.	кг
52289	SDIS6CP	0,52	24	13,6

Состав: SL4x100 мм, SL5.5x125 мм, PH1x80 мм, PH2x100 мм, PH3x150 мм, отвертка индикаторная

ОТВЕРТКА КАРМАННАЯ 4 В 1

Отвертка карманная 4 в 1

4 пр.



Код	Артикул	кг	шт.	кг
52287	SDS41PP	0,035	288	11,1

Состав: Корпус с двумя защитными колпачками, стержни двухсторонние, 2 шт.: PH0/SL3, PH1/SL4

Шарнирно-губцевый инструмент

Группа ручных инструментов, применяемых для фиксации предметов, резки, изгиба материалов. Для шарнирно-губцевого инструмента THORVIK® характерно высокое качество. Изделия производятся из легированной стали, имеют закаленные до высокой твердости рабочие поверхности и хромированный соединительный элемент, что обеспечивает их длительный срок эксплуатации. Инструменты снабжены двухкомпонентными эргономичными рукоятками, соответствуют всем современным техническим условиям и стандартам.

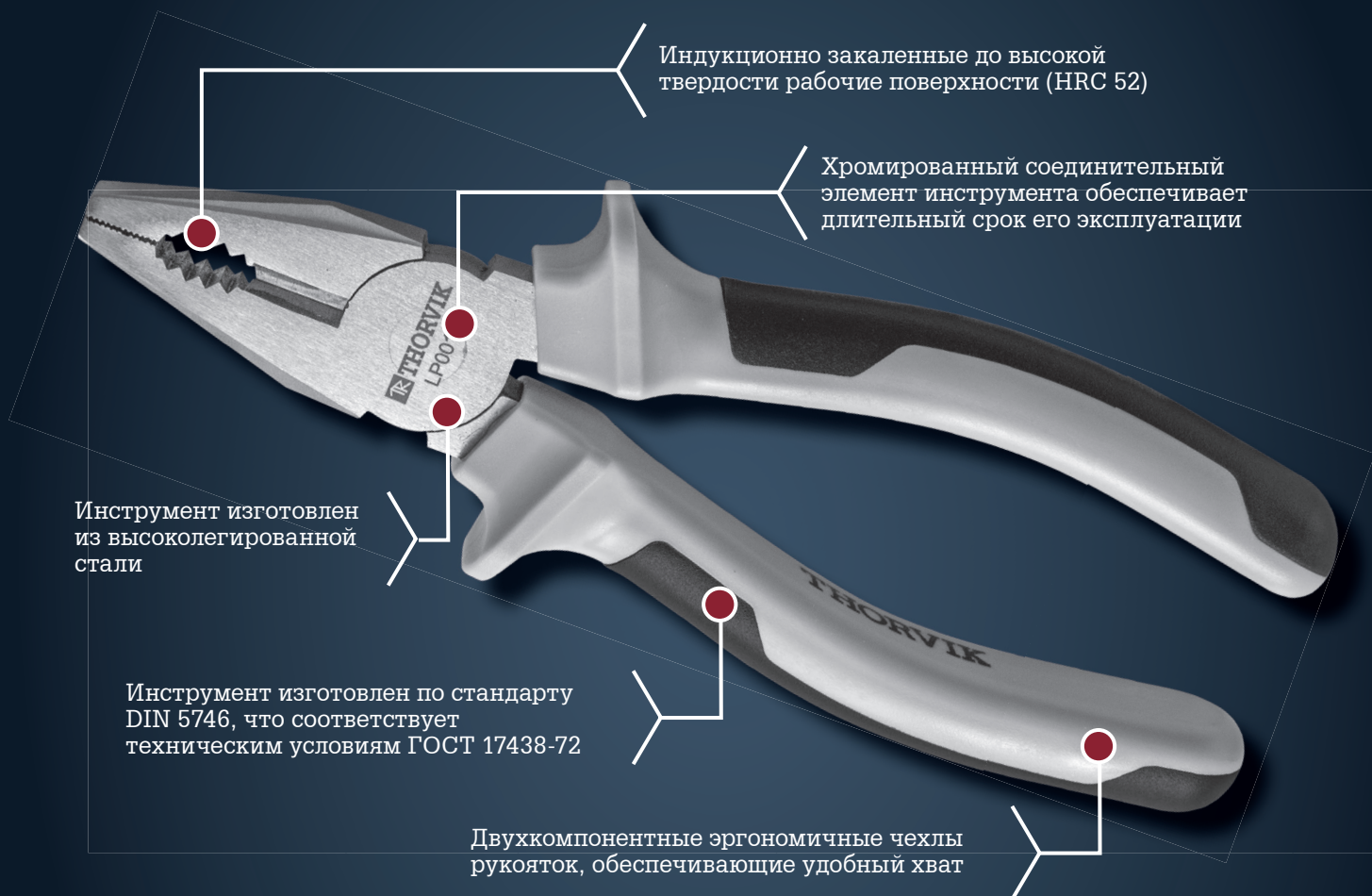

	Пассатижи		Клещи		Внутренний тип стопорного кольца
	Длинногубцы		Насечки на рабочих поверхностях		45° Угол загиба рабочих поверхностей
	Бокорезы		Профиль режущих кромок		90° Угол загиба рабочих поверхностей
	Шипцы		Внешний тип стопорного кольца		DIN Соответствие стандарту DIN
	Прямоугольная форма рабочих поверхностей		Овальная форма рабочих поверхностей		ТУ ГОСТ Соответствие инструмента ТУ ГОСТа

 кг
Масса одного изделия.

 шт.
Количество штук в упаковке / транспортировочной коробке.

 кг
Масса упаковки (брутто) / транспортировочной коробки (брутто).

ПАССАТИЖИ

Пассатижи

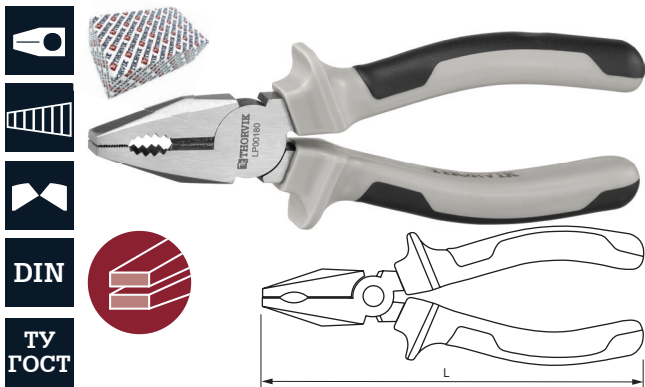

Код	Арт.	L, мм	кг	шт.	кг
52181	LP00150	150	0,23	60	14
52182	LP00180	180	0,28	60	17
52183	LP00200	200	0,35	60	21

БОКОРЕЗЫ

Бокорезы

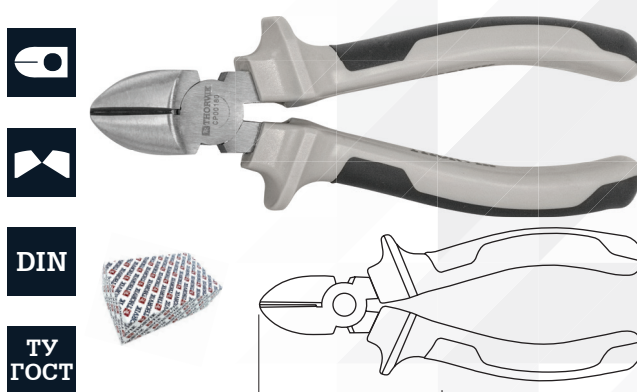

Код	Арт.	L, мм	кг	шт.	кг
52184	CP00150	150	0,22	60	13
52185	CP00180	180	0,28	60	17

ДЛИННОГУБЦЫ

Длинногубцы прямые

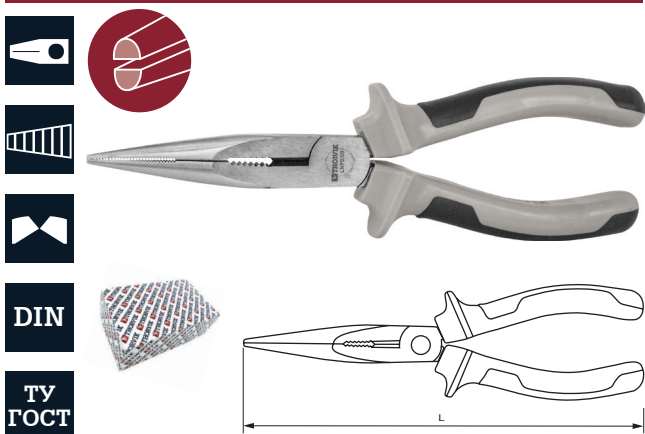

Код	Арт.	L, мм	кг	шт.	кг
52186	LNP0180	180	0,20	60	12
52187	LNP0200	200	0,22	60	13

Длинногубцы изогнутые

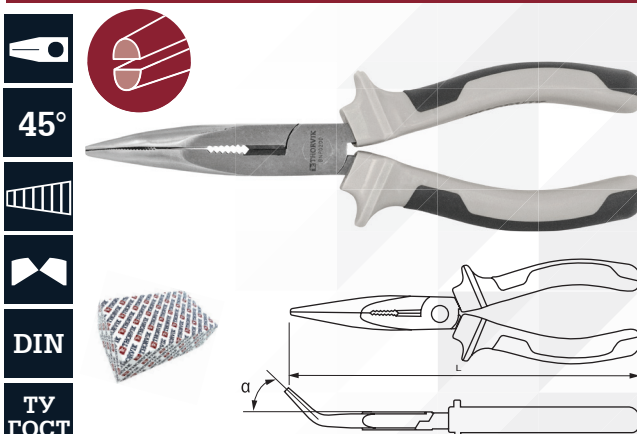

Код	Арт.	L, мм	α°	кг	шт.	кг
52188	BNP0150	150	45	0,17	60	10
52189	BNP0200	200	45	0,22	60	13

КЛЕЩИ ПЕРЕСТАВНЫЕ

Клещи переставные



Код	Арт.	L, мм	T, мм	кг	шт.	кг
52258	VJP0180	180	26	0,21	6/72	1,24/17
52259	VJP0250	250	33	0,37	6/60	2,20/24
52260	VJP0300	300	44	0,56	6/48	3,37/29
52261	VJP0400	400	71	1,32	4/20	5,28/28

ЩИПЦЫ ДЛЯ СТОПОРНЫХ КОЛЕЦ

Щипцы для стопорных колец
«прямой сжим»



Cr-V

DIN

ТУ
ГОСТ

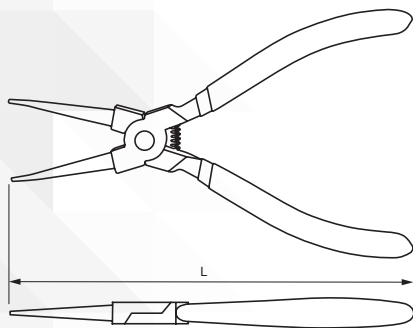

Код	Арт.	L, мм	Диапазон, мм	кг	шт.	кг
52192	IRSP180	180	12-32	0,25	60	15

Щипцы для стопорных колец
«загнутый сжим»



Cr-V

90°

DIN

ТУ
ГОСТ

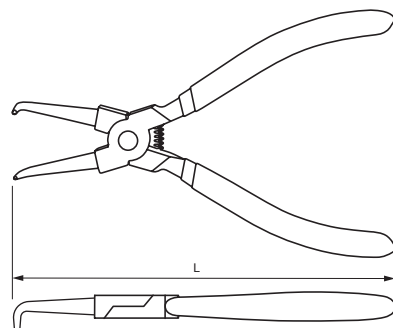

Код	Арт.	L, мм	Диапазон, мм	кг	шт.	кг
52190	IRBP180	180	12-32	0,25	60	15

Щипцы для стопорных колец
«прямой разжим»



Cr-V

DIN

ТУ
ГОСТ

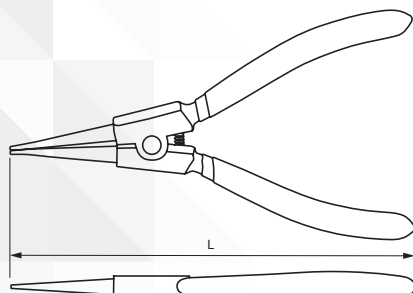

Код	Арт.	L, мм	Диапазон, мм	кг	шт.	кг
52193	ERSP180	180	12-65	0,25	60	15

Щипцы для стопорных колец
«загнутый разжим»



Cr-V

90°

DIN

ТУ
ГОСТ

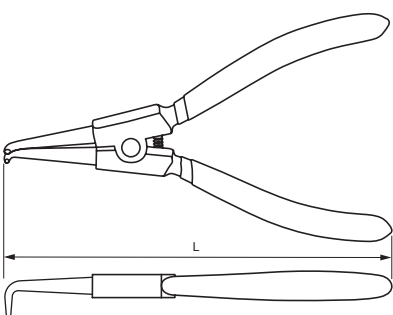

Код	Арт.	L, мм	Диапазон, мм	кг	шт.	кг
52191	ERBP180	180	12-65	0,25	60	15

Ударный инструмент

Линейка инструментов ударного действия THORVIK® содержит ассортимент изделий, разнообразных по типоразмеру, области применения, технологиям, используемым в процессе производства. Слесарные молотки привычного для нас распространенного «немецкого» типа, изготовленные по стандарту DIN 1041, отвечающие техническим условиям ГОСТ 2310-77, массой от 0,1 до 1 кг, применяемые для работ общего назначения и столярные, массой 0,45 кг. Кувалды массой от 1 до 8 кг с рукоятками разной длины. Изделия выпускаются с деревянными и фиберглассовыми композитными рукоятками.

Носок молотков закален до твердости 44-46 HRC

Инструмент изготовлен по стандарту DIN 1041, полностью отвечает техническим условиям ГОСТ 2310-77

Боек молотков закален до твердости 55-58 HRC

Рукоятки инструментов изготавливаются из древесины или из современного, долговечного композитного материала с резиновой зоной хвата, что снижает отдачу при ударе и делает работу с инструментом более комфортной и безопасной



Молоток



Столярный молоток



Кувалда



Квадратный боёк



Круглый боёк



Соответствие стандартам DIN



Соответствие ТУ ГОСТа



Масса одного изделия.



Количество штук в упаковке / транспортировочной коробке.



Масса упаковки (брутто) / транспортировочной коробки (брутто).

МОЛОТКИ

Слесарные молотки THORVIK® самого распространенного «немецкого» типа применяются для работ общего назначения. Инструменты изготовлены по стандарту DIN 1041, полностью отвечают техническим условиям ГОСТ 2310-77. Боек молотка закален до твердости 55-58 HRC, носок - до 44-46 HRC.

Молотки с деревянной рукояткой

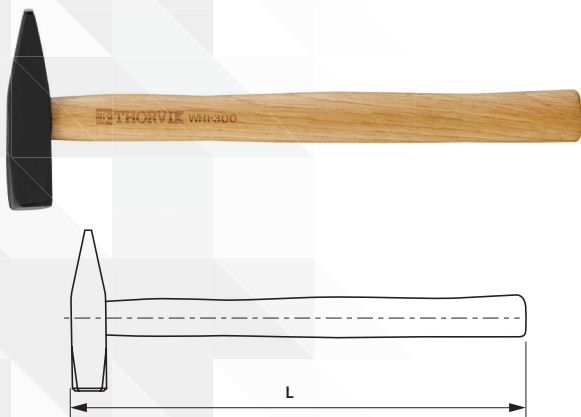

Код	Арт.	гр.	L, мм	кг	шт.	кг
52242	WHN100	100	260	0,13	6/120	0,75/15
52243	WHN200	200	280	0,22	6/72	1,32/16
52244	WHN300	300	300	0,33	6/60	1,98/20
52245	WHN500	500	320	0,54	6/48	3,20/25
52246	WHN600	600	325	0,72	6/36	4,30/26
52247	WHN800	800	350	0,91	6/24	5,46/22
52241	WHN001	1000	360	1,16	6/24	6,99/28

Молотки с фиброгласовой рукояткой

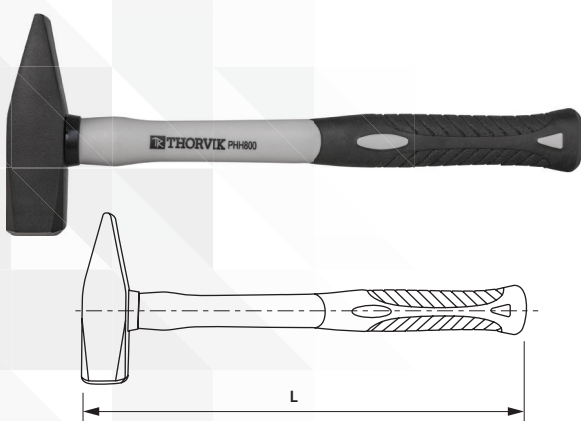

Код	Арт.	гр.	L, мм	кг	шт.	кг
52230	PHN300	300	300	0,50	6/60	3,00/30
52231	PHN500	500	320	0,77	6/48	4,62/37
52232	PHN800	800	350	1,08	6/24	6,50/26
52229	PHN001	1000	360	1,33	6/24	8,00/32

Молоток столярный с фиброгласовой рукояткой



Код	Арт.	гр.	L, мм	кг	шт.	кг
52228	PHCH45	450	325	0,75	6/36	4,50/27

КУВАЛДЫ

Более мощный, чем молоток, ударный инструмент. Применяется в случаях, когда массы молотка недостаточно. THORVIK® предлагает слесарные кувалды с короткими рукоятками, которые применяются при разборке агрегатов, рубке металлов и т.п., то есть там, где нужен сильный, но точный удар, и инструменты с рукоятками увеличенной длины, для разрушающего воздействия. Кувалды THORVIK® изготавливаются из стали, снабжаются рукоятками из дерева или из композита на основе фибергласса в соответствии с ГОСТ 11401-75. Рабочие поверхности закалены до 45 HRC.

Кувалды с деревянной рукояткой

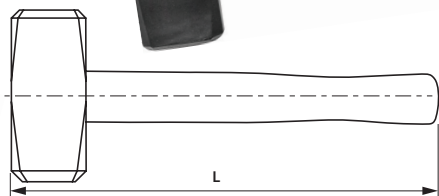

Код	Арт.	кг	L, мм	кг	шт.	кг
52250	WSH125	1,25	280	1,45	6/24	8,75/35
52249	WSH002	2	300	2,17	6/12	13,00/26
52238	SLSHW3	3	750/900*	3,80	6	23
52239	SLSHW5	5	900	6,00	4	24
52240	SLSHW8	8	900	9,00	2	18

* - длина рукоятки изделия в разных товарных партиях может отличаться

Кувалды с фибергласовой рукояткой

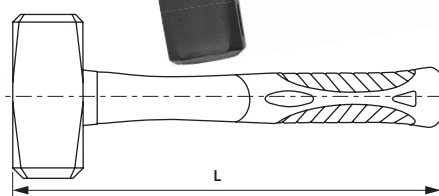

Код	Арт.	кг	L, мм	кг	шт.	кг
52234	PSH125	1,25	280	1,54	6/24	9,25/37
52233	PSH002	2	300	2,30	6/12	13,50/27
52235	SLSHP3	3	900	4,00	6	24
52236	SLSHP5	5	900	6,00	4	24
52237	SLSHP8	8	900	9,00	2	18

КИЯНКИ

Киянка - ударный инструмент, применяющийся для передачи ударного воздействия на вспомогательный (режущий) инструмент без повреждения последнего или для правки и фальцовки разных изделий из листового металла. Выпускается в соответствии с требованиями ГОСТ 11775-74.

Киянка резиновая

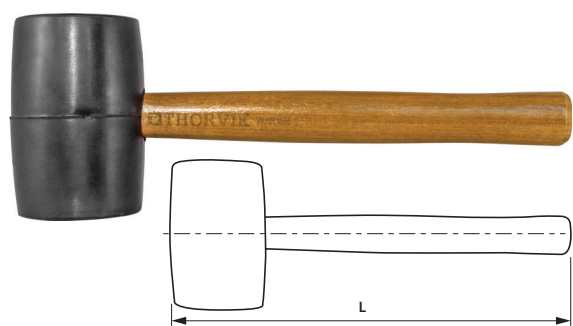

Код	Арт.	кг	L, мм	кг	шт.	кг
52248	WHRM90	900	340	1,00	6/24	6,00/24

Пневмоинструмент

Пневматические инструменты торговой марки THORVIK®, применяемые для механизации слесарно-монтажных работ, образуют линейку наиболее востребованных и популярных изделий этого типа, включающую в себя пневматические ударные гайковерты различной мощности и размеров приводов от 1/2" DR до 1" DR, трещоточные рукоятки, дрели, шлифовальные и углошлифовальные машины. Применение пневматических инструментов THORVIK® позволяет экономить силы и время мастера и незаменимо при серийном и массовом производстве.

1/2"

 Размер привода 1/2"
(в дюймах)

3/4"

 Размер привода 3/4"
(в дюймах)

1"

 Размер привода 1"
(в дюймах)

Масса одного изделия.

 Количество штук в упаковке /
транспортной коробке.

 Масса упаковки (брутто) /
транспортной коробки (брутто).

ГАЙКОВЕРТЫ УДАРНЫЕ ПНЕВМАТИЧЕСКИЕ

Гайковерт ударный пневматический, 1/2"DR

Арт.: AIW12717

1/2"



- Цельнометаллический корпус
- Классическая модель
- Высокая мощность
- Малый вес
- Низкий уровень вибрации

Код	Артикул	кг	шт.	кг
52482	AIW12717	2,7	8	24
Характеристики:				
Присоединительный квадрат	1/2"DR			
Частота свободного вращения	7500 об./мин.			
Крутящий момент Max	717 Нм			
Крутящий момент рабочий	640 Нм			
Давление магистрали Max	6,3 Атм			
Расход воздуха средний	133 л/мин.			
Диаметр воздушного шланга	10 мм			
Штуцер подключения	1/4"DR			
Размер (ДхВхШ)	188x196x69 мм			
Механизм привода	двойной молот			



К данному изделию доступны запасные части и ремонтные комплекты:

Привод для гайковерта пневматического AIW12717 в сборе

Код: 52501; Арт.: RKS112717

Ремонтный комплект для гайковерта пневматического AIW12717

Код: 52502; Арт.: RKS212717

Гайковерт ударный пневматический, 1/2"DR

Арт.: AIW1268

1/2"



- Малый вес
- Высокая мощность
- Композитные материалы
- Низкий уровень вибрации
- Удобное управление

Код	Артикул	кг	шт.	кг
52198	AIW1268	2,6	6	15
Характеристики:				
Присоединительный квадрат	1/2"DR			
Частота свободного вращения	7500 об./мин.			
Крутящий момент Max	680 Нм			
Крутящий момент рабочий	590 Нм			
Давление магистрали Max	6,3 Атм			
Расход воздуха средний	180 л/мин.			
Диаметр воздушного шланга	10 мм			
Штуцер подключения	1/4"DR			
Размер (ДхВхШ)	195,7x187,5x69 мм			
Механизм привода	двойной молот			



К данному изделию доступны запасные части и ремонтные комплекты:

Привод гайковерта AIW1268 (установочный комплект)

Код: 52208; Арт.: RKS11268

Набор установочных прокладок привода гайковерта AIW1268

Код: 52209; Арт.: RKS21268

Ремонтный комплект двигателя гайковерта AIW1268

Код: 52210; Арт.: RKS21268

Гайковерт ударный пневматический, 3/4"DR

Арт.: AIW3416

3/4"



Код	Артикул	кг	шт.	кг
52200	AIW3416	7,0	4	30
Характеристики:				
Присоединительный квадрат	3/4"DR			
Частота свободного вращения	5000 об./мин.			
Крутящий момент Max	1800 Нм			
Давление магистрали Max	6,3 Атм			
Расход воздуха средний	210 л/мин.			
Диаметр воздушного шланга	12 мм			
Штуцер подключения	1/2"DR			
Размер (длина)	235 мм			
Механизм привода	двойной молот			



К данному изделию доступны запасные части и ремонтные комплекты:

Привод для гайковерта пневматического AIW3416M в сборе

Код: 52785; Арт.: RKS23416M

Ремонтный комплект двигателя гайковерта пневматического AIW3416M

Код: 52782; Арт.: RKS13416M

Гайковерт ударный пневматический, 1"DR

Арт.: AIWS125

1"

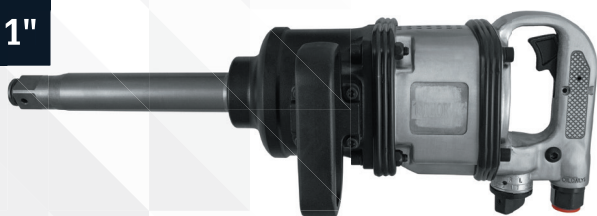

И изделие поставляется в индивидуальном пластиковом кейсе с набором монтажных аксессуаров и торцевыми головками 1"DR 32 и 33 мм.



К данному изделию доступны запасные части и ремонтные комплекты:

Привод для гайковерта пневматического AIWS125M в сборе

Код: 52784; Арт.: RKS2125M

Ремонтный комплект двигателя гайковерта пневматического AIWS125M

Код: 52781; Арт.: RKS1125M

Код	Артикул	кг	шт.	кг
52206	AIWS125	13,7	1	17,2
Характеристики:				
Присоединительный квадрат	1"DR			
Длина	540 мм			
Длина привода	225 мм			
Частота свободного вращения	4000 об./мин.			
Крутящий момент Мах	2300 Нм			
Давление магистрали Мах	8-14 Атм			
Расход воздуха средний	288 л/мин.			
Диаметр воздушного шланга	19 мм			
Штуцер подключения	1/2"DR			
Механизм привода	безосевой молот			

Гайковерт ударный пневматический, 1"DR

Арт.: AIWS124

1"



И изделие поставляется в индивидуальном пластиковом кейсе с набором монтажных аксессуаров и торцевыми головками 1"DR 32 и 33 мм.



К данному изделию доступны запасные части и ремонтные комплекты:

Привод для гайковерта пневматического AIWS124M в сборе

Код: 52783; Арт.: RKS2124M

Ремонтный комплект двигателя гайковерта пневматического AIWS124M

Код: 52780; Арт.: RKS1124M

Код	Артикул	кг	шт.	кг
52207	AIWS124	16,6	1	20,6
Характеристики:				
Присоединительный квадрат	1"DR			
Длина	615 мм			
Длина привода	225 мм			
Частота свободного вращения	3200 об./мин.			
Крутящий момент Мах	3200Нм			
Давление магистрали Мах	8-14 Атм			
Расход воздуха средний	336 л/мин.			
Диаметр воздушного шланга	19 мм			
Штуцер подключения	1/2"DR			
Механизм привода	безосевой молот			

РУКОЯТКИ ТРЕЩОТОЧНЫЕ ПНЕВМАТИЧЕСКИЕ

Рукоятка трещоточная пневматическая, 1/2"DR

Арт.: ARW1261

1/2"

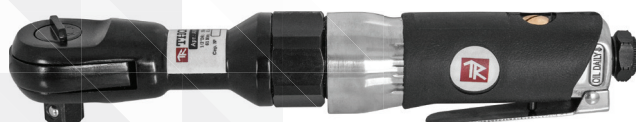

Код	Артикул	кг	шт.	кг
52201	ARW1261	1,19	20	26
Характеристики:				
Присоединительный квадрат	1/2"DR			
Частота свободного вращения	150 об./мин.			
Крутящий момент Мах	61 Нм			
Давление магистрали Мах	6,3 Атм			
Расход воздуха средний	141 л/мин.			
Диаметр воздушного шланга	10 мм			
Штуцер подключения	1/4"DR			
Размер (длина)	262 мм			
Механизм привода	храповой			



К данному изделию доступны запасные части и ремонтные комплекты:

Привод в сборе для рукоятки трещоточной пневматической ARW1261

Код: 52216; Арт.: RKS01261

Лопасты ротора двигателя рукоятки трещоточной пневматической ARW1261

Код: 52217; Арт.: RKS01261

Рукоятка грешоточная пневматическая, 3/8"DR

Арт.: ARW3827

3/8"



Код	Артикул	кг	шт.	кг
52649	ARW3827	0,6	20,00	12,42
Характеристики:				
Присоединительный квадрат	3/8"DR			
Частота свободного вращения	180 об./мин.			
Крутящий момент Max	27 Нм			
Давление магистрали Max	6,3 Атм			
Расход воздуха средний	113 л/мин.			
Диаметр воздушного шланга	10 мм			
Штуцер подключения	1/4"DR			
Размер (длина)	183 мм			
Механизм привода	храповой			

ДРЕЛИ ПНЕВМАТИЧЕСКИЕ

Дрель пневматическая с реверсом

Арт.: RAD1018



Код	Артикул	кг	шт.	кг
52202	RAD1018	1,16	20	26
Характеристики:				
Патрон, рабочий диапазон	1-10 мм			
Частота свободного вращения	1800 об./мин.			
Давление магистрали Max	6,3 Атм			
Расход воздуха средний	141 л/мин.			
Диаметр воздушного шланга	10 мм			
Штуцер подключения	1/4"DR			
Размер (длина)	193 мм			
Механизм привода	планетарный			



К данному изделию доступны запасные части и ремонтные комплекты:

Лопasti ротора двигателя дрели
RAD1018
Код: 52218; Арт.: RKS11018

Сателлиты планетарного
редуктора дрели RAD1018
Код: 52219; Арт.: RKS21018

Патрон трехкулачковый, самозажим-
ной, с ключом, для дрели RAD1018
Код: 52220; Арт.: RKS31018

Дрель пневматическая прямая

Арт.: SAD2500



Код	Артикул	кг	шт.	кг
52654	SAD2500	1	20,00	20,49
Характеристики:				
Патрон, рабочий диапазон	1-10 мм			
Частота свободного вращения	2500 об./мин.			
Давление магистрали Max	6,3 Атм			
Расход воздуха средний	198 л/мин.			
Диаметр воздушного шланга	10 мм			
Штуцер подключения	1/4"DR			
Размер (длина)	225 мм			
Механизм привода	планетарный			
Направление выхлопа	заднее			

Дрель пневматическая угловая

Арт.: AAD1500



Код	Артикул	кг	шт.	кг
52640	AAD1500	0,72	30	22,05
Характеристики:				
Патрон, рабочий диапазон	1-10 мм			
Частота свободного вращения	15000 об./мин.			
Давление магистрали Мах	6,3 Атм			
Расход воздуха средний	113 л/мин.			
Диаметр воздушного шланга	10 мм			
Штуцер подключения	1/4"DR			
Размер (длина)	170 мм			
Механизм привода	планетарный			
Направление выхлопа	заднее			

Так же, в ассортименте ТМ THORVIK есть большой выбор сверел, которые вы можете найти на страницах 54-55 данного каталога.

БОРМАШИНКИ ПНЕВМАТИЧЕСКИЕ

Бормашинка пневматическая

Арт.: ADG6022

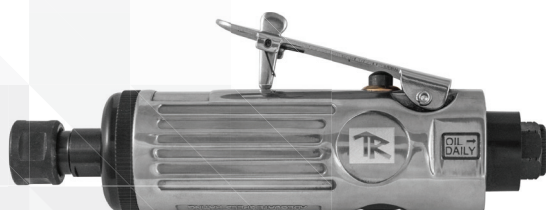

Код	Артикул	кг	шт.	кг
52203	ADG6022	0,69	30	24
Характеристики:				
Размер цанги	6 мм			
Частота свободного вращения	22000 об./мин.			
Давление магистрали Мах	6,3 Атм			
Расход воздуха средний	198 л/мин.			
Диаметр воздушного шланга	10 мм			
Штуцер подключения	1/4"DR			
Размер (ДхВхШ)	168x62,8x40,5			



К данному изделию доступны запасные части и ремонтные комплекты:

Лопasti ротора двигателя бормашинки ADG6022
Код: 52221; Арт.: RKS16022

Бормашинка пневматическая удлиненная

Арт.: EADG6020



Код	Артикул	кг	шт.	кг
52652	EADG6020	0,79	30,00	24,18
Характеристики:				
Патрон цанговый	6 мм			
Частота свободного вращения	20000 об./мин.			
Давление магистрали Мах	6,3 Атм			
Расход воздуха средний	113 л/мин.			
Диаметр воздушного шланга	10 мм			
Штуцер подключения	1/4"DR			
Размер (длина)	285 мм			
Направление выхлопа	заднее			

Бормашинка пневматическая угловая

Арт.: AADG6020



Код	Артикул	кг	шт.	кг
52641	AADG6020	0,64	30,00	19,61
Характеристики:				
Патрон цанговый		6 мм		
Частота свободного вращения		20000 об./мин.		
Давление магистрали Max		6,3 Атм		
Расход воздуха средний		113 л/мин.		
Диаметр воздушного шланга		10 мм		
Штуцер подключения		1/4"DR		
Размер (длина)		157 мм		
Направление выхлопа		заднее		

ШЛИФОВАЛЬНЫЕ МАШИНЫ ПНЕВМАТИЧЕСКИЕ

Машинка углошлифовальная пневматическая

Арт.: AAG0510



Код	Артикул	кг	шт.	кг
52642	AAG0510	2,12	10,00	21,94
Характеристики:				
Диаметр диска, макс		125 мм		
Посадочный диаметр ступицы		22 мм		
Частота свободного вращения		10000 об./мин.		
Давление магистрали Max		6,3 Атм		
Расход воздуха средний		169 л/мин.		
Диаметр воздушного шланга		10 мм		
Штуцер подключения		1/4"DR		
Размер (длина)		228 мм		

Машинка шлифовальная пневматическая орбитальная с пылеотводом

Арт.: AOS6105



Код	Артикул	кг	шт.	кг
52648	AOS6105	1,5	10,00	15,92
Характеристики:				
Размер установочного диска		150 мм		
Частота свободного вращения		10500 об./мин.		
Давление магистрали Max		6,3 Атм		
Расход воздуха средний		84 л/мин.		
Эксцентриситет		5 мм		
Диаметр воздушного шланга		10 мм		
Штуцер подключения		1/4"DR		
Размер (длина)		214 мм		

Так же, в ассортименте ТМ THORVIK есть большой выбор отрезных, лепестковых и шлифовальных дисков, которые вы можете найти на странице 56 данного каталога.

МОЛОТКИ ПНЕВМАТИЧЕСКИЕ

Молоток пневматический в наборе с насадками

Арт.: АНК9150



Код	Артикул	кг	шт.	кг
52647	АНК9150	2,15	8,00	17,96
Характеристики:				
Хвостовик применяемых насадок	10,2 мм			
Цикличность	4500 уд./мин.			
Давление магистрали Max	6,3 Атм			
Расход воздуха средний	113 л/мин.			
Диаметр воздушного шланга	10 мм			
Штуцер подключения	1/4"DR			
Размер пневмомолотка (длина)	150 мм			
Вес пневмомолотка	1,45 кг			
Размер (ДхШхВ)	460x320x290 мм			
Вес набора	2,05			

ПИСТОЛЕТЫ ПРОДУВОЧНЫЕ

Пистолет продувочный

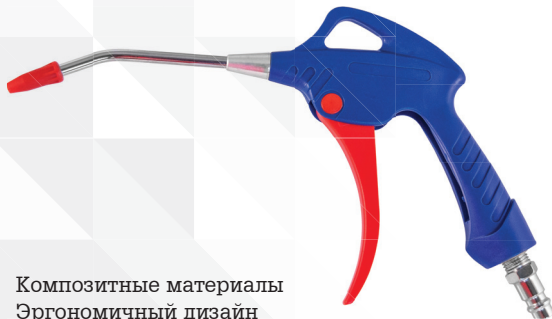

- Композитные материалы
- Эргономичный дизайн

Код	Артикул	Длина носика (мм)	кг	шт.	кг
52205	АВГ6510	100	0,22	40,00	10
52643	АВГ6520	200	0,23	40,00	10,8
52644	АВГ6530	300	0,26	40,00	12,02
Характеристики:					
Рабочее давление	2-6 кгс/см ²				
Средний расход воздуха	180 л/мин.				

Пистолет продувочный с насадками в наборе

Арт.: АВГК5

5 пр.

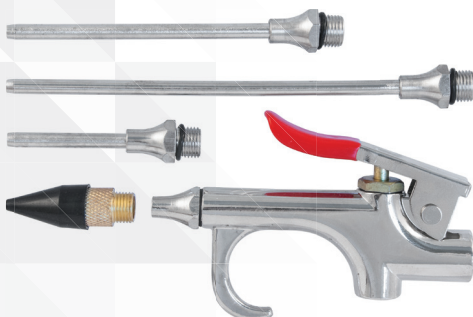

Код	Артикул	кг	шт.	кг
52645	АВГК5	0,16	100,00	16,71

Пистолет продувочный с насадками в наборе

Арт.: АВGК7

7 пр.

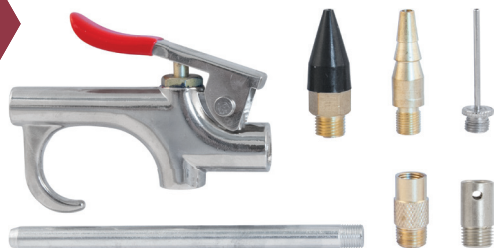

Код	Артикул	КГ	ШТ.	КГ
52646	АВGК7	0,16	100,00	16,71

ШЛАНГИ ДЛЯ ПНЕВМАТИЧЕСКОГО ИНСТРУМЕНТА

Шланги ПВХ с штуцерами 1/4 NPT для пневмоинструмента



Штуцер

Код	Арт.	Размер резьбы штуцера	Ø шланга внут., мм	Ø шланга внеш., мм	L, м	КГ	ШТ.	КГ
52262	САН615	1/4" NPT	6,3	12	15	1,8	10	20
52263	САН915	1/4" NPT	9,5	15,5	15	3,0	6	19

Шланги ПВХ для пневмоинструмента, в бухтах



Код	Арт.	Ø шланга внут., мм	Ø шланга внеш., мм	L, м	КГ	ШТ.	КГ
52266	РАН615	6,3	12	15	1,5	10	16
52265	РАН605	6,3	12	50	5,0	4	21
52264	РАН601	6,3	12	100	10,0	2	21
52267	РАН915	9,5	15,5	15	2,2	6	14
52269	РАН955	9,5	15,5	50	7,5	2	16
52268	РАН951	9,5	15,5	100	15,0	1	16

Специальный инструмент

Инструмент специального назначения ТМ THORVIK® предназначен для обслуживания и ремонта всех типов транспортных средств. Применяется при производстве работ с разнообразными узлами и агрегатами авто- мото- и сельхозтехники, в том числе, и в труднодоступных местах. Специальный инструмент ТМ THORVIK® позволяет производить обслуживание самостоятельно, без обращения в специализированные центры. Многие виды работ по ремонту транспортных средств, ранее представлявшие большую сложность и занимавшие много времени, стали доступнее и проще, как для профессионала, так для любителя благодаря линейке специального инструмента ТМ THORVIK®.



Съемник универсальный с двумя поворотными захватами

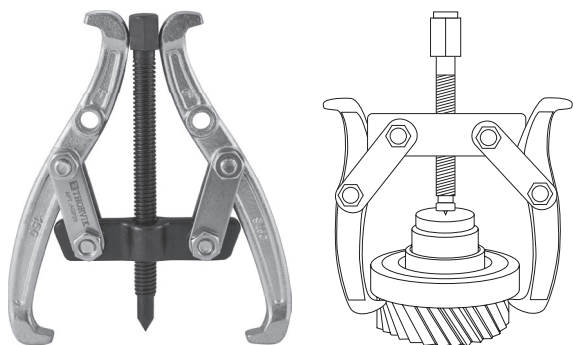

Код	Арт.	Размеры, мм	Рабочий диапазон, мм
52321	AGP23	75	40-75
52322	AGP24	100	50-100
52323	AGP26	150	60-150
52324	AGP28	200	80-200

Съемник универсальный с тремя поворотными захватами

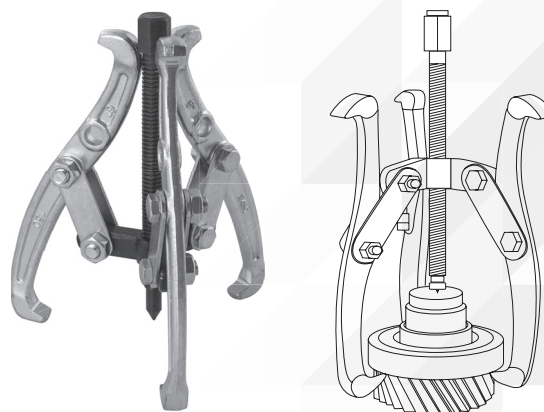

Код	Арт.	Размеры, мм	Рабочий диапазон, мм
52325	AGP33	75	40-75
52326	AGP34	100	50-100
52327	AGP36	150	60-150
52328	AGP38	200	80-200

Съемник многофункциональный с болтовыми захватами в наборе, диапазон захватов 30-120 мм, 13 пр.



Код	Арт.	Рабочий диапазон, мм
52329	АНBPS13	30-120

Состав (13 предметов):
 Траверса большая для диапазона 30-120 мм;
 Ходовой винт, 125 мм;
 Болты, резьба 1/4"х50мм, 3 шт.;
 Болты, резьба 1/4"х75мм, 2 шт.;
 Болты, резьба 5/16"х50 мм, 3 шт.;
 Болты, резьба 5/16"х100 мм, 2 шт.;
 Опоры ходового винта, 1 шт.;
 Пластиковый кейс.

Шпильковерт эксцентриковый, 1/2" DR



Код	Арт.	Рабочий диапазон, мм
52352	ASE619	6-19

Набор для развальцовки трубок, 10 пр.

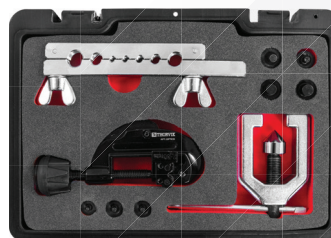

Код	Арт.	Рабочий диапазон, мм
52507	DFTS10	4-14

Состав (10 предметов):
 Труборез роликовый с резаком для удаления заусенцев;
 Зажим для фиксации трубок;
 Пуансоны для двойной развальцовки трубок диаметрами: 4, 4.75, 6, 8, 10, 12, 14 мм;
 Станок для развальцовки;
 Пластиковый кейс.

Зеркало телескопическое



Код	Арт.	Диаметр, мм	Рабочий диапазон, мм
52355	ATIM32	30	170-495

Стетоскоп для обнаружения дефектов в механике



Код	Арт.
52331	AMS

Щипцы для поршневых колец

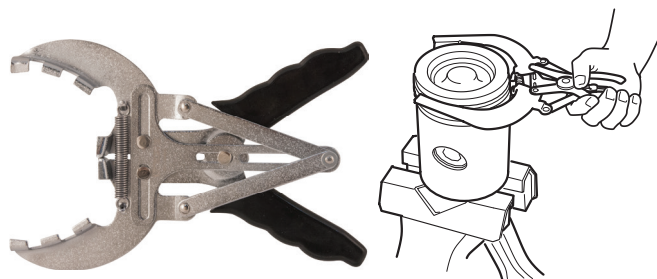

Код	Арт.	Рабочий диапазон, мм
52348	APRP4	50-100
52349	APRP6	80-120

Оправка поршневых колец



Код	Арт.	Высота, мм	Рабочий диапазон, мм
52346	APRC3	76	53-175
52347	APRC4	100	90-175

Рассухариватель клапанов универсальный в наборе

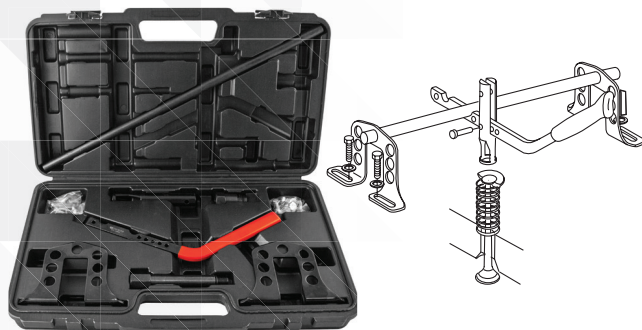

Код	Арт.
52360	AVSCS1

Рассухариватель клапанов трубчатый в наборе с насадками, 16-30 мм, 8 пр.



Код	Арт.	Длина, мм
52639	AVSCS2	300

Состав (8 предметов):

- Струбцина, 1 шт.;
- Упорный винт, 2 шт.;
- Прижимные втулки, 5 шт.: Ø 16, 19, 23, 25, 30 мм;
- Пластиковый кейс.

Щипцы для демонтажа маслоъемных колпачков



Код	Арт.	Длина, мм
52361	AVSP25	250

Щипцы для демонтажа маслоъемных колпачков с удлиненными захватами

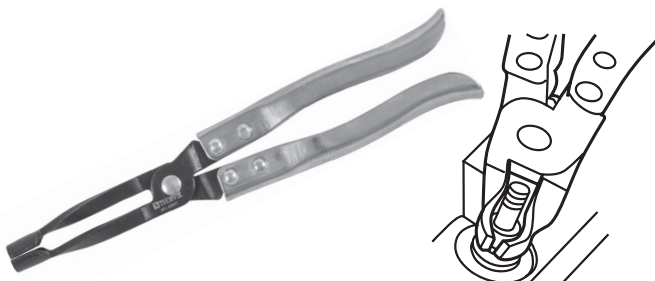

Код	Арт.	Длина, мм
52506	AVSP27	270

Рассухариватель клапанов верхнего расположения



Код	Арт.
52359	AVSC25

Приспособление для монтажа кислородного датчика



Код	Арт.	Размер привода	Рабочий размер, мм
52344	AOSI1278	1/2"DR	22

Набор оправок для центровки ведомого диска сцепления, 9 пр.

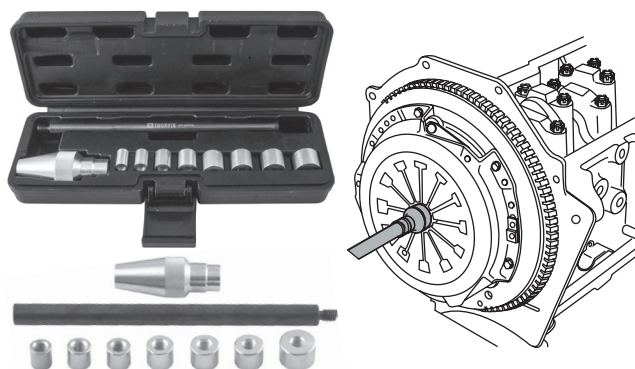

Код	Арт.
52314	ACATS10

Состав (9 предметов):
18x11; 18x12; 18x15; 18x17; 18x19; 18x20; 18x21; 18x25; 82x20,5 мм.

Съемник масляных фильтров «краб» с плоскими захватами

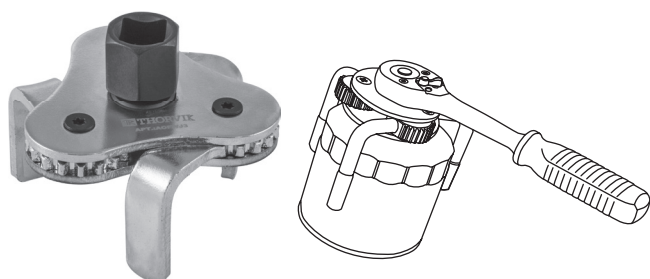

Код	Арт.	Рабочий диапазон, мм
52342	AOFWJ3	65-100

Съемник масляных фильтров «краб» с цилиндрическими захватами

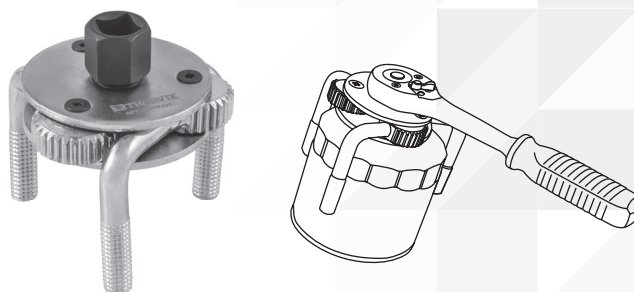

Код	Арт.	Рабочий диапазон, мм
52341	AOFWJ32	65-120

Щипцы для демонтажа масляных фильтров



Код	Арт.	Рабочий диапазон, мм
52335	AOFP25	50-85
52336	AOFP30	60-115

Съемник масляных фильтров «чашка» 14-граней

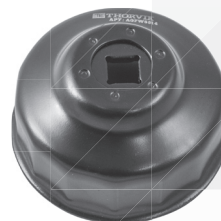

Код	Арт.	Рабочий размер, мм
52337	AOFW6514	65
52338	AOFW7614	76

Набор съемников масляных фильтров «чашка», 14 пр.



Код	Арт.	Рабочий диапазон, мм
52343	AOFWWS14	65-100

Состав (14 предметов):
 Масляные фильтры: 65 мм - 14 гр.; 65/67 мм - 14 гр.; 68 мм - 14 гр.; 74 мм - 15 гр.; 76 мм - 30 гр.; 76 мм - 14 гр.; 74/76 мм - 15 гр.; 75/77 мм - 15 гр.; 80 мм - 15 гр.; 80/82 мм - 15 гр.; 90 мм - 15 гр.; 93 мм - 15 гр.; 93 мм - 36 гр.; 100 мм - 15 гр.;
 Переходник 1/2" (F) - 3/8" (M);
 Пластиковый кейс.

Ключ цепной для непрофилированных деталей



Код	Арт.	Длина, мм	Рабочий диапазон, мм
52333	AOFCW25	230	60-120

Набор приспособлений для откручивания масляных пробок, 12 пр.



Код	Арт.
52332	AODTS12

Состав (12 предметов):
 3/8" DR:
 Нех (шестигранные вставки), 7 шт.: 8 мм, 9 мм, 3/8"(9.5 мм), 10 мм, 12 мм, 14 мм, 17 мм;
 Sq (четырёхгранные вставки), 4 шт.: 8 мм, 3/8"(9.5 мм), 11 мм, 13 мм;
 Вороток;
 Пластиковый кейс.

Съемник пистонов обшивки дверей с U-образным захватом



Съемник масляных фильтров цепной



Код	Арт.	Привод	Длина цепи, мм	Рабочий диапазон, мм
52334	AOFCW45	1/2" DR, 16 мм HDR	450	до 120

Ключ ременный для непрофилированных деталей



Код	Арт.	Длина, мм	Рабочий диапазон, мм
52339	AOFWB23	230	до 110
52340	AOFWB30	280	до 220

Набор приспособлений для демонтажа декоративных панелей салона автомобиля, 5 пр.

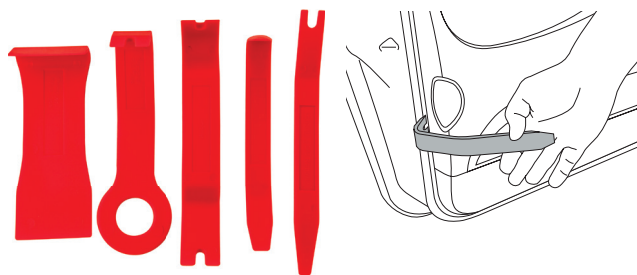

Код	Арт.
52358	AURTS5

Состав (5 предметов):
 Съемник клиновидный;
 Съемник клиновидный с захватом для клипс;
 Клипсосъемник;
 Съемник широкий;
 Съемник-крючок.

Код	Арт.	Длина, мм
52356	ATPR10	100

Съемник клемм аккумулятора и поводков стеклоочистителя

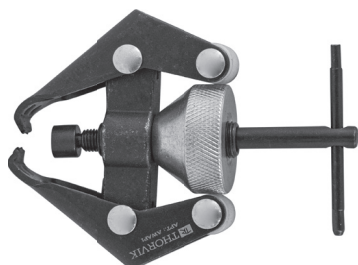

Код	Арт.
52362	AWAP1

Набор для кузовного ремонта с обратным молотком, 13 пр.

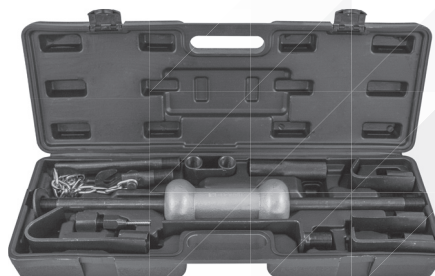

Код	Арт.
52634	ADPS13

Съемник шаровых шарнирных соединений рычажный с изменяемой высотой захвата

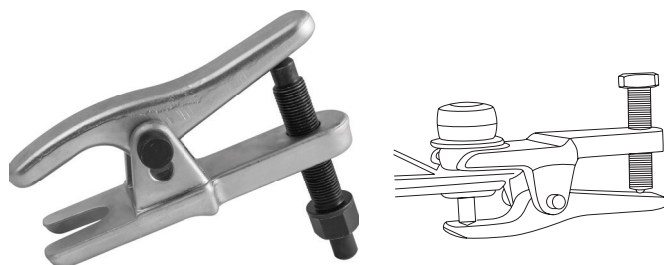

Код	Арт.	Размер захвата, мм
52312	ABJS2	22

Съемник шаровых шарнирных соединений рычажный

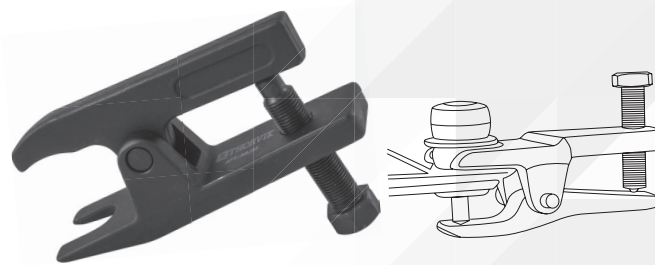

Код	Арт.	Размер захвата, мм
52313	ABJS3	19

Съемник шаровых шарнирных соединений рычажный

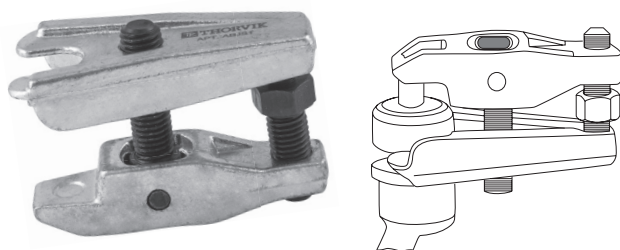

Код	Арт.	Размер захвата, мм
52311	ABJS1	22

Съемник шаровых шарнирных соединений рычажный с удлиненным захватом, 17 мм

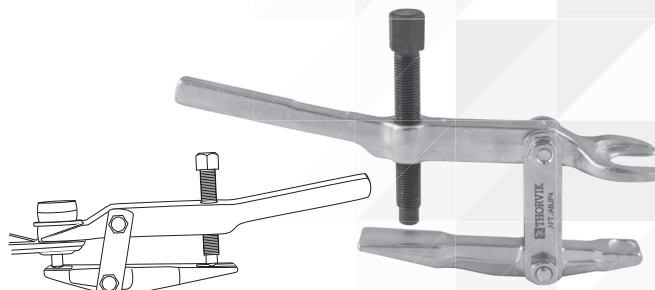

Код	Арт.	Размер захвата, мм
52310	ABJP4	17

Съемник шаровых шарнирных соединений корпусной с захватом, 33 мм



Код	Арт.	Размер захвата, мм
52309	ABJP1	33

Съемник шарнирных соединений ударный

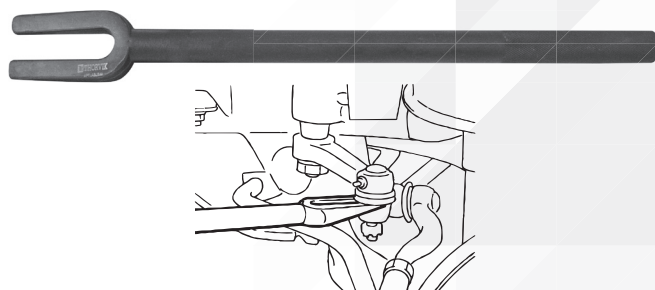

Код	Арт.	Длина, мм	Размер захвата, мм
52307	ABJE30	300	16,5
52308	ABJE40	400	22

Съемник рулевой сошки



Код	Арт.	Размер захвата, мм
52345	APAP1	33

Набор для снятия и установки ступицы и подшипников

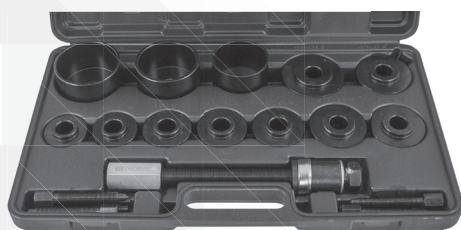

Код	Арт.
52636	AFWBK
Состав:	
Ходовой винт, 1 шт.;	
Упорный стакан, 3 шт.: Ø 76, 86, 91 мм;	
Оправка, 9 шт.: Ø 55.5, 59, 62, 65, 66, 71.5, 73, 78, 84 мм;	
Болты, 6 шт.: M12x1.5 - 3 шт., M14x1.5 - 3 шт.;	
Пластиковый кейс.	

Набор универсальный для замены сайлентблоков, 44-82 мм

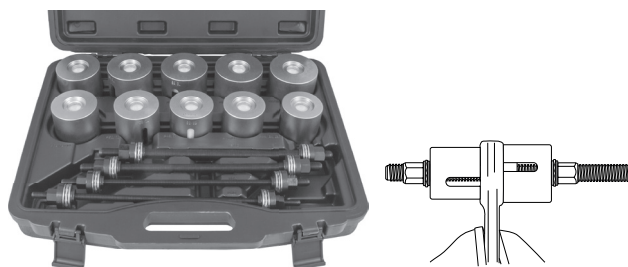

Код	Арт.
52638	APPS24
Состав:	
Ходовой винт с гайками в сборе, 4 шт.: M10, M12, M14, M16;	
Оправки внутренний/наружный диаметр, 20 шт.: Ø 34/44, 36/46, 38/48, 40/50, 42/52, 44/54, 46/56, 48/58, 50/60, 52/62, 54/64, 56/66, 58/68, 60/70, 62/72, 64/74, 66/76, 68/78, 70/80, 72/82 мм;	
Пластиковый кейс.	

Ключ эксцентриковый для демонтажа тяги рулевого механизма



Код	Арт.	Диапазон захватов, мм
52357	ATRW24	27-42

Приспособление для демонтажа тяги рулевого механизма



Код	Арт.	Диапазон захватов, мм
52330	AITRD1	33-42

Стяжки пружин амортизационных стоек, 2 пр.

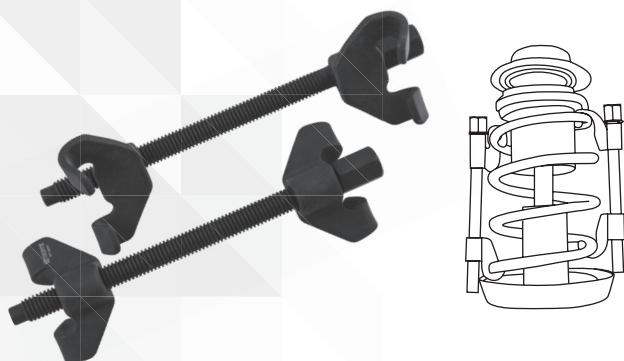

Код	Арт.	Рабочий размер, мм
52350	ASC27	270
52351	ASC37	370

Стяжка пружин подвески «MacPherson» в наборе, 8 пр.



Код	Арт.
52637	AMSK
Состав (8 предметов):	
Рабочий цилиндр, 1 шт.;	
Захваты пружин, 6 шт.: Ø 80-115 мм - 2 шт., Ø 110-150 мм - 2 шт., Ø 140-195 мм - 2 шт.;	
Адаптер конических пружин, 1 шт.;	
Пластиковый кейс.	

Насадка торцевая с радиусными шипами для монтажа/демонтажа амортизационных стоек автомобилей VAG

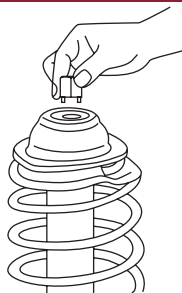

Код	Арт.	Размер привода, мм
52353	ASSS22	22

Приспособление для установки хомутов с резакром

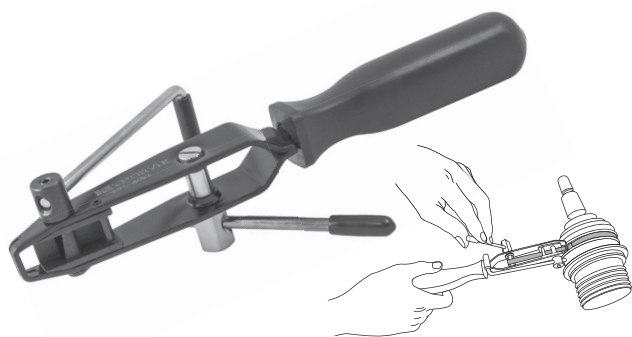

Код	Арт.
52315	АСВТ

Щипцы для монтажа хомутов ШРУС

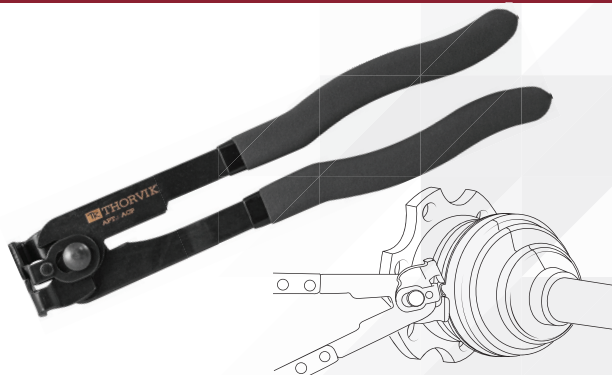

Код	Арт.
52318	АСР

Щипцы для монтажа хомутов ШРУС усиленные



Код	Арт.
52633	АСР2

Щипцы для пружинных хомутов с гибким захватом

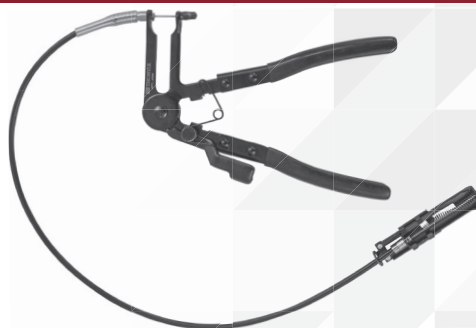

Код	Арт.
52635	АФНР

Ключ баллонный Г-образный

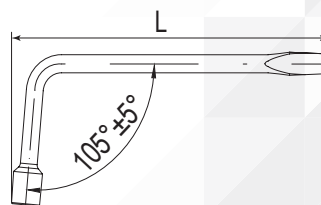

Код	Артикул	Размер, мм	L, мм	кг	шт.	кг
52512	LHTW3517	17	310	0,52	50	27
52513	LHTW3519	19	310	0,54	50	28
52514	LHTW3521	21	310	0,54	50	28

Ключ баллонный телескопический

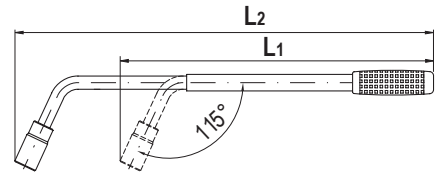

Код	Артикул	Размер, мм	L1, мм	L2, мм	КГ	ШТ.	КГ
52508	TLHTW1719	17x19	380	550	1,05	20	22

Ключ баллонный крестообразный

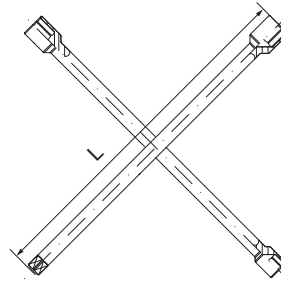

Код	Артикул	Размер, мм	L, мм	КГ	ШТ.	КГ
52509	CRTW35	17x19x21x1/2DR	350	1,2	20	25

Ключ баллонный крестообразный усиленный

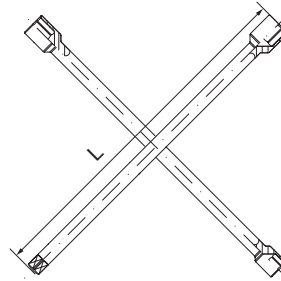

Код	Артикул	Размер, мм	L, мм	КГ	ШТ.	КГ
52510	CRTW38	17x19x21x1/2DR	380	1,3	20	27

Ключ баллонный крестообразный усиленный с переходником*

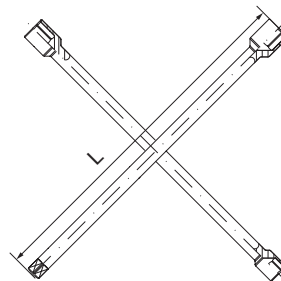

* Переходник 19 мм HDRx1/2"DR в комплекте.

Код	Артикул	Размер, мм	L, мм	КГ	ШТ.	КГ
52511	CRTW40AD	17x19x21x22*1/2DR	400	1,4	20	29

Манометр для шин 3-х функциональный



Код	Арт.
52651	АТIG2

Пистолет для подкачки шин



Код	Арт.
52650	АТIG1

Приспособление для возврата поршней дисковых тормозных механизмов в сборе

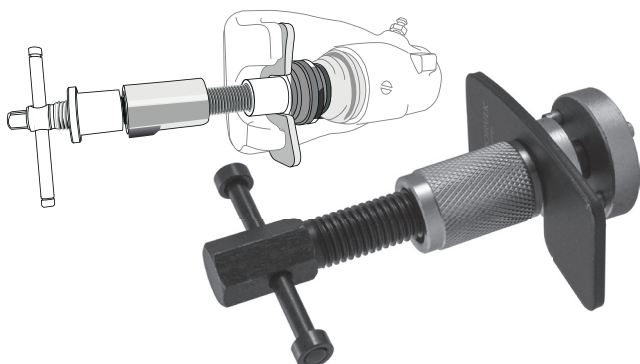

Код	Арт.
52317	АСPTС3

Приспособление для возврата поршней дисковых тормозных механизмов в сборе

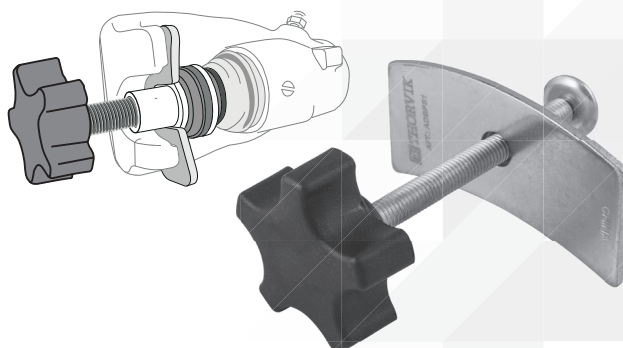

Код	Арт.
52319	АDBPS1

Приспособление для возврата поршней дисковых тормозных механизмов в сборе

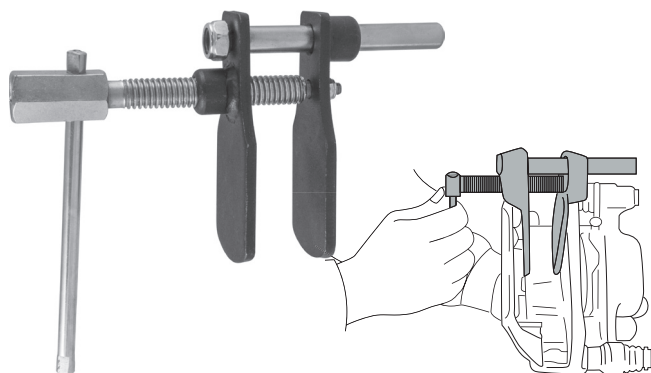

Код	Арт.
52320	АDBPS2

Приспособление для возврата поршней цилиндров дисковых тормозов в наборе, 12 пр.

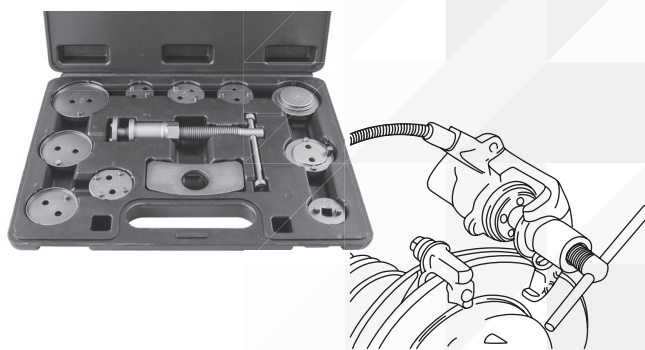

Код	Арт.
52316	АСPTK12

Масленка нагнетательная



Код	Арт.	Объем резервуара, мл
52653	OG15	150

Режущий инструмент

Самая широкая по ассортименту инструментальная группа, предназначенная для изменения формы и размеров обрабатываемого изделия путём удаления части материала в виде стружки с целью получения готовой детали или полуфабриката. Режущий инструмент может быть, как ручной, так и машинный - для использования с помощью средств механизации.

ТМ THORVIK® предлагает своим потребителям режущий инструмент для ручной обработки различных материалов, например, напильники, а также спиральные сверла по металлу для работы с ручным механизированным инструментом и при использовании станочного парка.



ТУ	Соответствие инструмента ТУ	HSS Co	Быстрорежущая сталь с содержанием кобальта	TiN	Покрытие - нитрид титана		Позволяет обрабатывать чугуны
ГОСТ	Соответствие инструмента ГОСТу		Угол при вершине сверла равен 118°	Bronze	Покрытие - бронза		Позволяет обрабатывать цветные металлы
DIN	Соответствие стандарту DIN		Угол при вершине сверла равен 135°		Позволяет обрабатывать стали		Позволяет обрабатывать пластики
HSS	Быстрорежущая сталь		Быстрорежущая сталь без дополнительного покрытия	INOX	Позволяет обрабатывать нержавеющие стали		
	Позиционирование УШМ - под углом 90°				Позиционирование УШМ - под углом менее 90°		



Масса одного изделия.



Количество штук в упаковке / транспортировочной коробке.



Масса упаковки (брутто) / транспортировочной коробки (брутто).

НАПИЛЬНИКИ И НАБОРЫ ИЗ НИХ

Ассортимент слесарных напильников ТМ THORVIK® представлен линейкой изделий различных профилей и типов насечки. Высокая степень закалки - до 62 HRC и стабильное отношение высоты зуба к шагу насечки по всей рабочей поверхности обеспечивают большую износостойкость напильников и позволяют использовать инструменты для обработки материалов высокой твердости. Изделия комплектуются эргономичными двухкомпонентными рукоятками. Изготовлены в соответствии с требованиями ТУ ГОСТ 1465-80.

Напильники личные



ТУ
ГОСТ

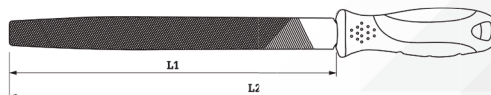

Код	Арт.	Форма	Тип насечки	L1, мм	L2, мм	кг	шт.	кг
52281	MFFS200		Двойная	200	300	0,15	100	17
52282	MFHS200		Двойная	200	300	0,15	100	17
52283	MFRS200		Двойная	200	300	0,09	100	11
52284	MFSS200		Двойная	200	300	0,1	100	12
52286	MFTS200		Двойная	200	300	0,15	100	17

Набор напильников личных



ТУ
ГОСТ

Код	Артикул	кг	шт.	кг
52285	MFSS205	700	20	13

Состав:

НОЖИ ХОЗЯЙСТВЕННЫЕ

Нож хозяйственный универсальный



+ 3 лезвия в комплекте!

Код	Арт.
52392	GUK197



К данному изделию доступны запасные части и ремонтные комплекты:

Сменные лезвия для ножа хозяйственного универсального GUK197, 10 шт.

Код: 52393; Арт.: GUK197SB

НОЖОВКИ ПО МЕТАЛЛУ

Ножовка по металлу



- простая и удобная конструкция;
- эргономичная обрезиненная рукоятка;
- режущее полотно из качественной, углеродистой стали, 24 зубца на дюйм.

Код	Арт.	Длина режущего полотна, мм
52745	MNS151	150

Ножовка по металлу



- прочная и легкая конструкция рамы;
- эргономичная обрезиненная рукоятка;
- верхняя часть рамы может использоваться для хранения запасных полотен;
- возможность установки режущего полотна под 45° или 90°;
- биметаллическое режущее полотно, 24 зубца на дюйм, твердость до 64 HRC.

Код	Арт.	Длина режущего полотна, мм
52742	MNS301	300

Ножовка по металлу



- прочная и легкая усиленная конструкция рамы;
- эргономичная обрезиненная рукоятка;
- верхняя часть рамы может использоваться для хранения запасных полотен;
- возможность установки режущего полотна под 45° или 90°;
- биметаллическое режущее полотно, 24 зубца на дюйм, твердость до 64 HRC.

Код	Арт.	Длина режущего полотна, мм
52743	MNS302	300

Ножовка по металлу



- простая и удобная конструкция;
- эргономичная обрезиненная рукоятка;
- режущее полотно из качественной углеродистой стали, 24 зубца на дюйм;
- удобный механизм смены режущего полотна.

Код	Арт.	Длина режущего полотна, мм
52744	MNS303	300

РЕЖУЩИЕ ПОЛОТНА ДЛЯ НОЖОВОК ПО МЕТАЛЛУ



- режущее полотно из качественной углеродистой стали, 24 зубца на дюйм.

Код	Арт.	Длина режущего полотна, мм	Кол-во штук в упаковке
52748	MNSB15	150	10
52747	MNSB30	300	10



- биметаллическое режущее полотно, 24 зубца на дюйм, твердость до 64 HRC.

Код	Арт.	Длина режущего полотна, мм	Кол-во штук в упаковке
52746	MNSB30M	300	2

НАСАДКИ ШЛИФОВАЛЬНЫЕ

Насадки шлифовальные профильные ТМ THORVIK применяются при обработке изделий из металла для снятия грата, окалин, чистового шлифования, снятия фасок и закругления кромок, обработки гофрированных поверхностей или пазов. Шлифовальные насадки ТМ THORVIK предназначены для работы с прямошлифовальными машинами с жестким или гибким удлиненным приводом.

Универсальные профильные шлифовальные насадки в наборе, Ø 6 мм, 10 пр.

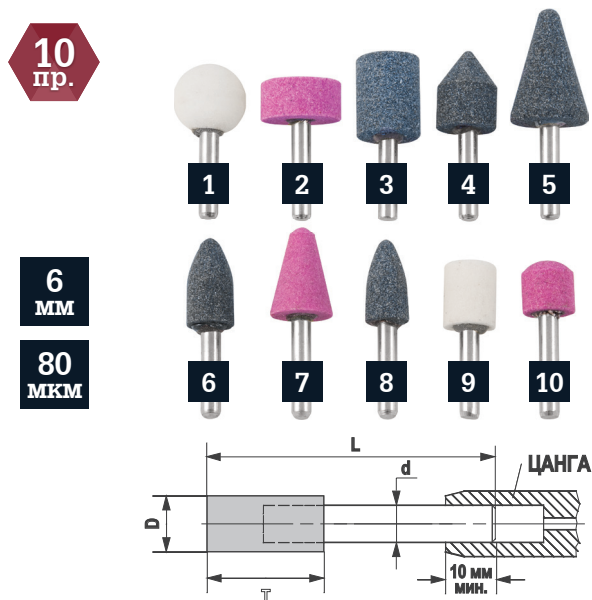

Код	Артикул	КГ	ШТ.	КГ
52632	GSK10	0,22	40,00	10,9
Состав набора (10 предметов):				
Форма рабочей части	Д/Т, мм	L, мм	d, мм	
1	Шар	22/22	49	6
2	Цилиндр	25/12	43	6
3	Цилиндр	24/36	52	6
4	Конус	18/25	54	6
5	Купол	20/25	65	6
6	Купол	19/28	56	6
7	Цилиндр	16/16	58	6
8	Цилиндр с шаром	13/26	56	6
9	Конус	14/28	47	6
10	Цилиндр с конусом	16/20	48	6

СВЕРЛА И НАБОРЫ ИЗ НИХ

Спиральные сверла по металлу ТМ THORVIK® изготавливаются из быстрорежущей инструментальной стали с высоким содержанием легирующих элементов, что обеспечивает возможность обрабатывать материалы с высокой твердостью. Геометрия заточки сверл позволяет с высокой эффективностью обрабатывать большинство известных материалов, таких как чугуны, углеродистые и конструкционные стали, нержавеющей и жаропрочные сплавы. Спиральные сверла ТМ THORVIK® изготовлены по стандарту DIN 338 тип N и полностью соответствуют техническим условиям ГОСТ 10902-77.

Сверло спиральное по металлу HSS



Код	Арт.	D, мм	L, мм	l, мм	Кол-во штук в упаковке
52394	TDB010	1,00	34	12	10
52395	TDB015	1,50	40	18	10
52396	TDB020	2,00	49	24	10
52397	TDB025	2,50	57	30	10
52398	TDB030	3,00	61	33	10
52399	TDB032	3,20	65	36	10
52400	TDB035	3,50	70	39	10
52401	TDB040	4,00	75	43	10
52402	TDB042	4,20	75	43	10
52403	TDB045	4,50	80	47	10
52404	TDB048	4,80	86	52	10
52405	TDB050	5,00	86	52	10
52406	TDB055	5,50	93	57	10
52407	TDB060	6,00	93	57	10
52408	TDB065	6,50	101	63	10
52409	TDB070	7,00	109	69	10
52410	TDB075	7,50	109	69	10
52411	TDB080	8,00	117	75	10
52412	TDB085	8,50	117	75	5
52413	TDB090	9,00	125	81	5
52414	TDB095	9,50	125	81	5
52415	TDB100	10,00	133	87	5
52416	TDB105	10,50	133	87	5
52417	TDB110	11,00	142	94	5
52418	TDB115	11,50	142	94	5
52419	TDB120	12,00	151	101	5
52420	TDB125	12,50	151	101	5
52421	TDB130	13,00	151	101	5

Сверло спиральное по металлу HSS TiN в блистере

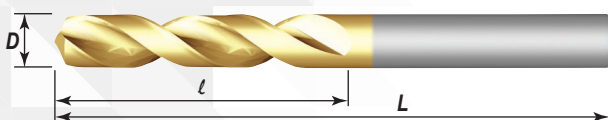
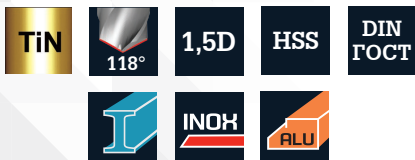

Код	Арт.	D, мм	L, мм	l, мм	Количество штук в упаковке
52422	TDB010NTB	1,00	34	12	2
52423	TDB015NTB	1,50	40	18	2
52424	TDB020NTB	2,00	49	24	2
52425	TDB025NTB	2,50	57	30	2
52426	TDB030NTB	3,00	61	33	1
52427	TDB032NTB	3,20	65	36	1
52428	TDB035NTB	3,50	70	39	1
52429	TDB040NTB	4,00	75	43	1
52430	TDB042NTB	4,20	75	43	1
52431	TDB045NTB	4,50	80	47	1
52432	TDB048NTB	4,80	86	52	1
52433	TDB050NTB	5,00	86	52	1
52434	TDB055NTB	5,50	93	57	1
52435	TDB060NTB	6,00	93	57	1
52436	TDB065NTB	6,50	101	63	1
52437	TDB070NTB	7,00	109	69	1
52438	TDB075NTB	7,50	109	69	1
52439	TDB080NTB	8,00	117	75	1
52440	TDB085NTB	8,50	117	75	1
52441	TDB090NTB	9,00	125	81	1
52442	TDB095NTB	9,50	125	81	1
52443	TDB100NTB	10,00	133	87	1
52444	TDB105NTB	10,50	133	87	1
52445	TDB110NTB	11,00	142	94	1
52446	TDB115NTB	11,50	142	94	1
52447	TDB120NTB	12,00	151	101	1
52448	TDB125NTB	12,50	151	101	1
52449	TDB130NTB	13,00	151	101	1

Наборы спиральных сверл по металлу HSS TiN

Набор спиральных сверл по металлу HSS TiN в пластиковом кейсе

6 пр.



Код	Арт.	Кол-во штук в упаковке
52478	TDBS6	6
Состав: 2,0, 3,0, 4,0, 5,0, 6,0, 8,0 мм		

Набор спиральных сверл по металлу HSS TiN в пластиковом кейсе

10 пр.



Код	Арт.	Кол-во штук в упаковке
52479	TDBS10	10
Состав: 1,0, 2,0, 3,0, 4,0, 5,0, 6,0, 7,0, 8,0, 9,0, 10,0 мм		

Набор спиральных сверл по металлу HSS TiN в металлическом кейсе

13 пр.



Код	Арт.	Кол-во штук в упаковке
52480	TDBS13	13
Состав: 1,5, 2,0, 2,5, 3,0, 3,2, 3,5, 4,0, 4,5, 4,8, 5,0, 5,5, 6,0, 6,5 мм		

Набор спиральных сверл по металлу HSS TiN в металлическом кейсе

19 пр.



Код	Арт.	Кол-во штук в упаковке
52481	TDBS19	19
Состав: 1,0, 1,5, 2,0, 2,5, 3,0, 3,5, 4,0, 4,5, 5,0, 5,5, 6,0, 6,5, 7,0, 7,5, 8,0, 8,5, 9,0, 9,5, 10,0 мм		

Сверло спиральное по металлу HSS Co в ПВХ упаковке

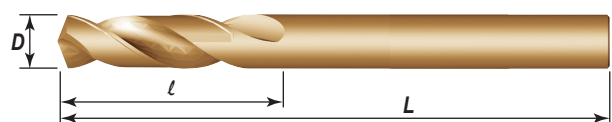
Сверла $D \geq 13$ мм имеют хвостовик $\varnothing 13$ мм.

Код	Арт.	D, мм	L, мм	l, мм	Количество штук в упаковке
52450	TDB010K5	1,00	34	12	2
52451	TDB015K5	1,50	40	18	2
52452	TDB020K5	2,00	49	24	2
52453	TDB025K5	2,50	57	30	2
52656	TDB028K5	2,80	61	33	2
52657	TDB029K5	2,90	61	33	2
52454	TDB030K5	3,00	61	33	1
52658	TDB031K5	3,10	65	36	1
52455	TDB032K5	3,20	65	36	1
52659	TDB033K5	3,30	65	36	1
52660	TDB034K5	3,40	70	39	1
52456	TDB035K5	3,50	70	39	1
52661	TDB036K5	3,60	70	39	1
52662	TDB037K5	3,70	70	39	1
52663	TDB038K5	3,80	75	43	1
52664	TDB039K5	3,90	75	43	1
52457	TDB040K5	4,00	75	43	1
52665	TDB041K5	4,10	75	43	1
52458	TDB042K5	4,20	75	43	1
52666	TDB043K5	4,30	80	47	1
52667	TDB044K5	4,40	80	47	1
52459	TDB045K5	4,50	80	47	1
52668	TDB046K5	4,60	80	47	1
52669	TDB047K5	4,70	80	47	1
52460	TDB048K5	4,80	86	52	1
52670	TDB049K5	4,90	86	52	1
52461	TDB050K5	5,00	86	52	1
52671	TDB051K5	5,10	86	52	1
52672	TDB052K5	5,20	86	52	1
52673	TDB053K5	5,30	86	52	1
52674	TDB054K5	5,40	93	57	1
52462	TDB055K5	5,50	93	57	1
52675	TDB056K5	5,60	93	57	1
52676	TDB057K5	5,70	93	57	1
52677	TDB058K5	5,80	93	57	1
52678	TDB059K5	5,90	93	57	1
52463	TDB060K5	6,00	93	57	1
52679	TDB061K5	6,10	101	63	1
52680	TDB062K5	6,20	101	63	1
52681	TDB063K5	6,30	101	63	1
52682	TDB064K5	6,40	101	63	1
52464	TDB065K5	6,50	101	63	1
52683	TDB066K5	6,60	101	63	1
52684	TDB067K5	6,70	101	63	1

Код	Арт.	D, мм	L, мм	l, мм	Количество штук в упаковке
52685	TDB068K5	6,80	109	69	1
52686	TDB069K5	6,90	109	69	1
52465	TDB070K5	7,00	109	69	1
52687	TDB071K5	7,10	109	69	1
52688	TDB072K5	7,20	109	69	1
52689	TDB073K5	7,30	109	69	1
52690	TDB074K5	7,40	109	69	1
52466	TDB075K5	7,50	109	69	1
52691	TDB076K5	7,60	117	75	1
52692	TDB077K5	7,70	117	75	1
52693	TDB078K5	7,80	117	75	1
52694	TDB079K5	7,90	117	75	1
52467	TDB080K5	8,00	117	75	1
52695	TDB081K5	8,10	117	75	1
52696	TDB082K5	8,20	117	75	1
52697	TDB083K5	8,30	117	75	1
52698	TDB084K5	8,40	117	75	1
52468	TDB085K5	8,50	117	75	1
52699	TDB086K5	8,60	125	81	1
52700	TDB087K5	8,70	125	81	1
52701	TDB088K5	8,80	125	81	1
52702	TDB089K5	8,90	125	81	1
52469	TDB090K5	9,00	125	81	1
52703	TDB091K5	9,10	125	81	1
52704	TDB092K5	9,20	125	81	1
52705	TDB093K5	9,30	125	81	1
52706	TDB094K5	9,40	125	81	1
52470	TDB095K5	9,50	125	81	1
52707	TDB096K5	9,60	125	81	1
52708	TDB097K5	9,70	133	87	1
52709	TDB098K5	9,80	133	87	1
52710	TDB099K5	9,90	133	87	1
52471	TDB100K5	10,00	133	87	1
52711	TDB101K5	10,10	133	87	1
52712	TDB102K5	10,20	133	87	1
52713	TDB103K5	10,30	133	87	1
52714	TDB104K5	10,40	133	87	1
52472	TDB105K5	10,50	133	87	1
52715	TDB106K5	10,60	133	87	1
52716	TDB107K5	10,70	142	94	1
52717	TDB108K5	10,80	142	94	1
52718	TDB109K5	10,90	142	94	1
52473	TDB110K5	11,00	142	94	1
52719	TDB111K5	11,10	142	94	1
52720	TDB112K5	11,20	142	94	1
52721	TDB113K5	11,30	142	94	1
52722	TDB114K5	11,40	142	94	1
52474	TDB115K5	11,50	142	94	1
52723	TDB116K5	11,60	142	94	1
52724	TDB117K5	11,70	142	94	1
52725	TDB118K5	11,80	142	94	1
52726	TDB119K5	11,90	151	101	1
52475	TDB120K5	12,00	151	101	1
52727	TDB121K5	12,10	151	101	1
52728	TDB122K5	12,20	151	101	1
52729	TDB123K5	12,30	151	101	1
52730	TDB124K5	12,40	151	101	1
52476	TDB125K5	12,50	151	101	1
52731	TDB126K5	12,60	151	101	1
52732	TDB127K5	12,70	151	101	1
52733	TDB128K5	12,80	151	101	1
52734	TDB129K5	12,90	151	101	1
52477	TDB130K5	13,00	151	101	1
52735	TDB140K5	14,00	160	108	1
52736	TDB150K5	15,00	169	114	1
52737	TDB160K5	16,00	178	120	1
52738	TDB170K5	17,00	184	125	1
52739	TDB180K5	18,00	191	130	1
52740	TDB190K5	19,00	198	135	1
52741	TDB200K5	20,00	205	140	1

РЕЗЬБОНАРЕЗАНИЕ

Пластика D-COMBO круглая ручная

M/MF HSS-G R 6g

60° DIN EN 22568

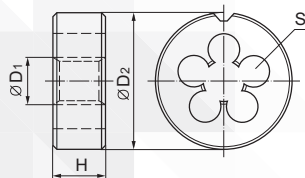
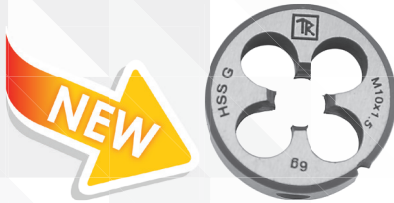

Код	Арт.	Резьба	D1, мм	D2, мм	H, мм	S	кг	шт.	кг
52828	MD305	M3x0.5	3,0	20,0	5,0	4	0,01	200	2,4
52829	MD407	M4x0.7	4,0	20,0	5,0	4	0,008	200	2,1
52830	MD508	M5x0.8	5,0	20,0	7,0	4	0,012	200	2,8
52831	MD61	M6x1.0	6,0	20,0	7,0	4	0,01	200	2,5
52832	MD71	M7x1.0	7,0	25,0	9,0	4	0,026	280	7,7
52833	MD81	M8x1.0	8,0	25,0	9,0	4	0,025	280	7,6
52834	MD8125	M8x1.25	8,0	25,0	9,0	4	0,025	280	7,6
52835	MD101	MF10x1.0	10,0	30,0	11,0	4	0,037	280	10,4
052836	MD10125	MF10x1.25	10,0	30,0	11,0	4	0,037	280	10,8
52837	MD1015	M10x1.5	10,0	30,0	11,0	4	0,038	280	11
52838	MD12125	MF12x1.25	12,0	38,0	10,0	4	0,058	40	2,8
52839	MD1215	MF12x1.5	12,0	38,0	10,0	4	0,058	40	2,8
52840	MD12175	M12x1.75	12,0	38,0	14,0	4	0,08	40	3,7
52841	MD14125	MF14x1.25	14,0	38,0	10,0	4	0,058	40	2,8
52842	MD1415	MF14x1.5	14,0	38,0	10,0	4	0,058	40	2,8
52843	MD142	M14x2.0	14,0	38,0	14,0	4	0,08	40	3,7
52844	MD1615	MF16x1.5	16,0	45,0	14,0	4	0,108	40	4,8

Набор плашек D-COMBO круглых ручных M3-M12, HSS

8 пр.

NEW



Код	Артикул	кг	шт.	кг
52885	MDS8	0,45	50	23,5

Набор метчиков трехпроходных ручных универсальных и плашек круглых ручных серий COMBO M3-M12, HSS-G

32 пр.

NEW

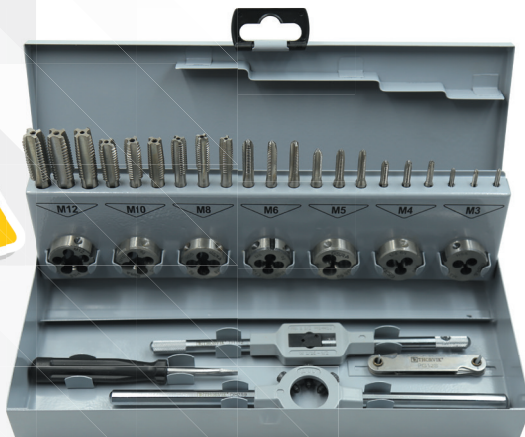

Код	Артикул	кг	шт.	кг
52887	MTDS32	1,47	10	15,7

Плaшка D-DRIVE круглая ручная

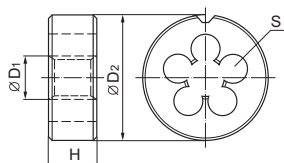

M
HSS
R
6g
DIN EN 22568
60°

Код	Арт.	Резьба	D1, мм	D2, мм	H, мм	S	кг	шт.	кг
52859	MDG305	M3x0.5	3,0	25,0	9,0	4	0,056	200	11,6
52860	MDG407	M4x0.7	4,0	25,0	9,0	4	0,056	200	11,6
52861	MDG508	M5x0.8	5,0	25,0	9,0	4	0,053	200	11
52862	MDG61	M6x1.0	6,0	25,0	9,0	4	0,054	200	11,2
52863	MDG8125	MF8x1.0	8,0	25,0	9,0	4	0,049	200	10,2
52864	MDG1015	M10x1.5	10,0	25,0	9,0	4	0,048	200	10

Набор метчиков T-COMBO двухпроходных ручных универсальных

M/MF
HSS-G
2D

R
6H
DIN 352

FORM A/C

60°

Код	Арт.	Резьба	D1, мм	D2, мм	L1, мм	L2, мм	K, мм	кг	шт.	кг	
052811	MT305S2	M3x0.5	3,00	3,50	11,00	40,00	2,70	2,5	0,012	320	3,9
052812	MT407S2	M4x0.7	4,00	4,50	13,00	45,00	3,40	3,3	0,016	320	5,6
052813	MT508S2	M5x0.8	5,0	6,00	16,00	50,00	4,90	4,2	0,024	320	8,2
052814	MT61S2	M6x1.0	6,0	6,00	19,00	56,00	4,90	5,0	0,028	320	9,4
052815	MT71S2	M7x1.0	7,0	6,00	19,00	63,00	4,90	6,0	0,043	80	3,9
052816	MT81S2	MF8x1.0	8,0	6,00	22,00	63,00	4,90	7,0	0,041	80	3,8
052817	MT8125S2	M8x1.25	8,0	6,00	22,00	63,00	4,90	6,8	0,043	80	3,9
052818	MT101S2	MF10x1.0	10,0	7,00	20,00	63,00	5,50	9	0,054	80	4,8
052819	MT10125S2	MF10x1.25	10,0	7,00	24,00	70,00	5,50	8,8	0,056	80	5
052820	MT1015S2	M10x1.5	10,0	7,00	24,00	70,00	5,50	8,5	0,056	80	5
052821	MT12125S2	MF12x1.25	12,0	9,00	22,00	70,00	7,00	10,8	0,081	80	7
052822	MT1215S2	MF12x1.5	12,0	9,00	22,00	70,00	7,00	10,5	0,081	80	7
052823	MT12175S2	M12x1.75	12,0	9,00	28,00	75,00	7,00	10,2	0,085	80	7,5
052824	MT14125S2	MF14x1.25	14,0	11,00	22,00	70,00	9,00	12,8	0,133	40	5,8
052825	MT1415S2	MF14x1.5	14,0	11,00	22,00	70,00	9,00	12,5	0,13	40	5,7
052826	MT142S2	M14x2.0	14,0	11,00	30,00	80,00	9,00	12,0	0,143	40	6,2
052827	MT1615S2	MF16x1.5	16,0	12,00	22,00	70,00	9,00	14,5	0,15	40	6,5

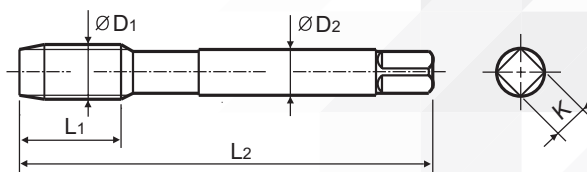
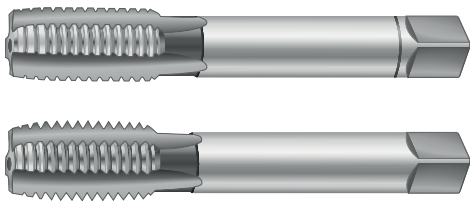

Набор метчиков T-COMBO трехпроходных ручных универсальных M3-M12, HSS-G

22 пр.



Код	Артикул	кг	шт.	кг
52886	MTS22	0,704	25	18,6

Метчик машинно-ручной T-DRIVE со спиральной подточкой для сквозных отверстий с направляющей в наборе

M/MF HSS 2D
 R 6H
 DIN 371/374
 FORM C

Код	Арт.	Резьба	D1, мм	D2, мм	L1, мм	L2, мм	K, мм	КГ	ШТ.	КГ	
052845	MTG305SP	M3x0.5	3,0	3,50	11,00	40,00	2,70	2,5	0,056	200	11,7
052846	MTG407SP	M4x0.7	4,0	4,50	13,00	45,00	3,40	3,3	0,057	200	11,8
052847	MTG508SP	M5x0.8	5,0	6,00	16,00	50,00	4,90	4,2	0,062	200	12,9
052848	MTG61SP	M6x1.0	6,0	6,00	19,00	56,00	4,90	5,0	0,065	200	13,4
052849	MTG8125SP	M8x1.25	8,0	6,00	22,00	63,00	4,90	6,8	0,069	200	13,8
052850	MTG1015SP	M10x1.5	10,0	7,00	24,00	70,00	5,50	8,5	0,095	102	9,7
052851	MTG12175SP	M12x1.75	12,0	9,00	28,00	75,00	7,00	10,2	0,11	102	11,2

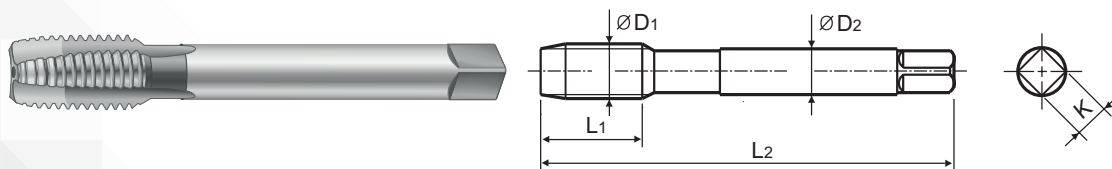

Метчик машинно-ручной T-DRIVE со спиральной канавкой для глухих отверстий с направляющей в наборе

M/MF HSS-S 2D
 R 6H Угол наклона 35°
 DIN 371/374 FORM C

Код	Арт.	Резьба	D1, мм	D2, мм	L1, мм	L2, мм	K, мм	КГ	ШТ.	КГ	
052852	MTG305SF	M3x0.5	3,0	3,50	11,00	40,00	2,70	2,5	0,056	200	11,6
052853	MTG407SF	M4x0.7	4,0	4,50	13,00	45,00	3,40	3,3	0,056	200	11,7
052854	MTG508SF	M5x0.8	5,0	6,00	16,00	50,00	4,90	4,2	0,061	200	12,7
052855	MTG61SF	M6x1.0	6,0	6,00	19,00	56,00	4,90	5,0	0,063	200	13
052856	MTG8125SF	M8x1.25	8,0	6,00	22,00	63,00	4,90	6,8	0,068	200	14
052857	MTG1015SF	M10x1.5	10,0	7,00	24,00	70,00	5,50	8,5	0,093	102	10
052858	MTG12175SF	M12x1.75	12,0	9,00	28,00	75,00	7,00	10,2	0,106	102	11,3

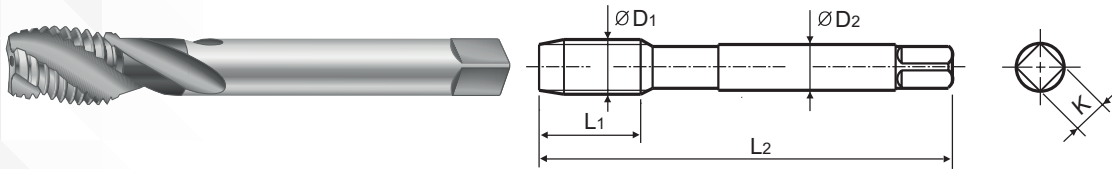

Вороток-держатель для метчиков ручных



Код	Арт.	Для метчиков	КГ	ШТ.	КГ
52865	TH1	M1-10	0,114	200	23,8
52866	TH2	M4-12	0,295	60	18,7
52867	TH3	M5-20	0,626	30	19,8

Вороток-держатель трещоточный для метчиков ручных



Код	Арт.	Для метчиков	КГ	ШТ.	КГ
52878	RTH1	M3-10	0,211	60	13,7
52879	RTH2	M5-12	0,303	60	19,2

Вороток-держатель трещоточный удлиненный для метчиков ручных



Код	Арт.	Для метчиков	кг	шт.	кг
52880	RTN10	M3-10	0,301	60	19,1
52881	RTN20	M5-12	0,434	32	14,9

Вороток-держатель Т-образный с быстрозажимным патроном для метчиков ручных



Код	Арт.	Для метчиков	кг	шт.	кг
52882	TTN1	M3-6	0,072	160	12,6
52883	TTN2	M5-8	0,1	120	13
52884	TTN3	M6-12	0,158	120	20

Вороток-держатель для плашек круглых ручных



Код	Арт.	Для плашек	кг	шт.	кг
52868	DN205	Ø20x5 мм	0,089	300	27,7
52869	DN207	Ø20x7 мм	0,089	300	27,7
52870	DN259	Ø25x9 мм	0,141	160	23,5
52873	DN3810	Ø38x10 мм	0,394	50	20,7
52871	DN3011	Ø30x11 мм	0,226	100	23,6
52872	DN3814	Ø38x14 мм	0,384	50	20,2
52874	DN4514	Ø45x14 мм	0,6	30	19

ДИСКИ

Диски для УШМ – это режущие инструменты на основе оксида алюминия (корунд), предназначенные для проведения отрезных или шлифовальных работ.

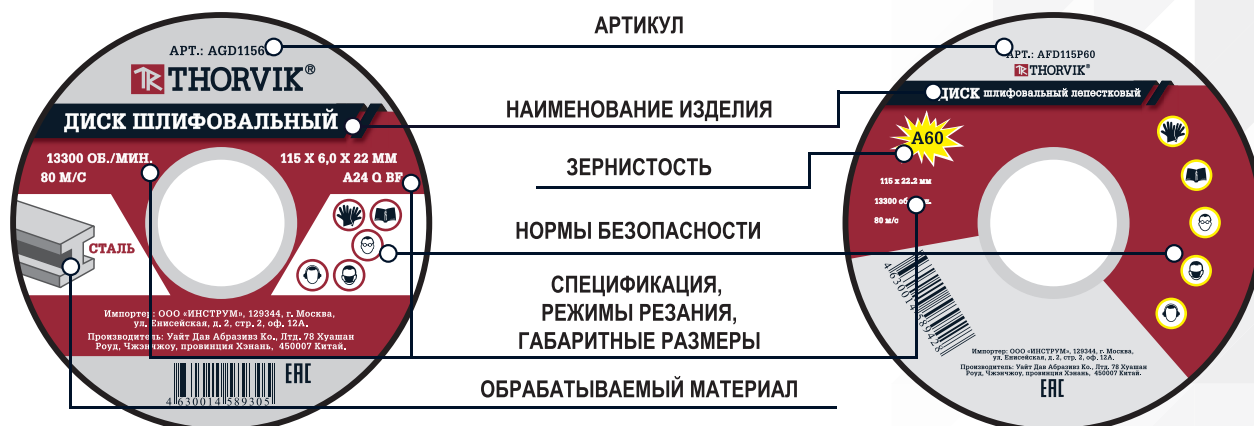

Техника безопасности при работе с дисками:



При работе обязательно используйте средства защиты органов зрения и слуха, респиратор и защитные перчатки!



При работе не используйте поврежденные диски

Диск отрезной абразивный по металлу

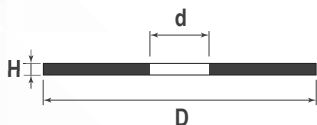

Код	Арт.	D, мм	d, мм	H, мм	Кол-во штук в упаковке
52366	ACD11512	115	22	1.2	50
52367	ACD11516	115	22	1.6	50
52368	ACD11525	115	22	2.5	50
52370	ACD12512	125	22	1.2	50
52371	ACD12516	125	22	1.6	50
52372	ACD12525	125	22	2.5	50
52775	ACD15012	150	22	1.2	1
52776	ACD15016	150	22	1.6	1
52374	ACD18016	180	22	1.6	50
52375	ACD18020	180	22	2.0	50
52376	ACD18025	180	22	2.5	50
52377	ACD23020	230	22	2.0	50
52378	ACD23025	230	22	2.5	50
52379	ACD23030	230	22	3.0	50
52777	ACD30030	300	25.4	3.0	1
52778	ACD35535	355	25.4	3.5	1
52779	ACD40040	400	32	4.0	1

Диск шлифовальный абразивный по металлу

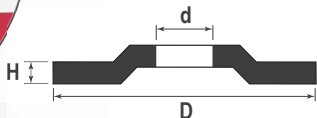

Код	Арт.	D, мм	d, мм	H, мм	Кол-во штук в упаковке
52369	AGD 11560	115	22	6	25
52373	AGD12560	125	22	6	25

Диск шлифовальный лепестковый торцевой

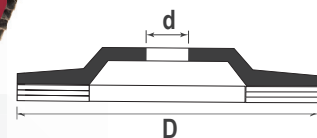

Код	Арт.	D, мм	d, мм	Зернистость		Кол-во штук в упаковке
				по ISO-6344	размер, мкм	
52380	AFD115P40	115	22.2	p40	400-500	10
52381	AFD115P60	115	22.2	p60	250-315	10
52382	AFD115P80	115	22.2	p80	200-250	10
52383	AFD115P100	115	22.2	p100	125-160	10
52384	AFD125P40	125	22.2	p40	400-500	10
52385	AFD 125P60	125	22.2	p60	250-315	10
52386	AFD125P80	125	22.2	p80	200-250	10
52387	AFD125P100	125	22.2	p100	125-160	10

ЭКСТРАКТОРЫ КОНИЧЕСКИЕ

Набор экстракторов М3-18

5 пр.

NEW



Код	Арт.
52877	SEASS

Измерительный инструмент

Группа устройств, приспособлений и приборов, позволяющих устанавливать количественные соотношения каких-либо параметров в сравнении с эталоном носит название – измерительный инструмент. Данные изделия преимущественно применяются для работы с геометрическими параметрами предметов, но также могут быть связаны с определением числовых характеристик самых разных величин: массовых, индукционных, спектральных.

ТМ THORVIK® предлагает своим потребителям изделия для линейно-угловых измерений такие как измерительная рулетка, угломер, а также динамометрический инструмент.



КЛЮЧИ ДИНАМОМЕТРИЧЕСКИЕ

Ключ динамометрический*



Код	Арт.	Размер привода	Рабочий диапазон, Нм
52363	TW14224	1/4"DR	2-24
52364	TW381911	3/8"DR	19-110
52365	TW122821	1/2"DR	28-210

* Ключи внесены в Единый Государственный Реестр Средств Измерений (ЕГРСИ)



К данному изделию доступны запасные части и ремонтные комплекты:

Ремонтный комплект для ключа динамометрического TW14224

Код: 52505; Арт.: TW14224RK

Ремонтный комплект для ключа динамометрического TW381911

Код: 52504; Арт.: TW381911RK

Ремонтный комплект для ключа динамометрического TW122821

Код: 52503; Арт.: TW122821RK

УСИЛИТЕЛИ КРУТЯЩЕГО МОМЕНТА

Гайковерт ручной механический



1" DR **1:58** **3800 Nm**

Код	Арт.	DR	Переда- точное число	Максимальный крутящий момент, Нм	L, мм	кг
52752	LSW1	1	1:58	3800	270	6.5

Состав: гайковерт ручной механический; рукоятка; ключ торцевой шестигранный; инструкция на русском языке, гарантийный талон; пластиковый кейс.

Гайковерт ручной механический



1" DR **1:58** **3800 Nm**

Код	Арт.	DR	Переда- точное число	Макси- мальный крутящий момент, Нм	L, мм	L удли- нителя, мм	кг
52753	LSW2	1	1:58	3800	270	255	7.75

Состав: гайковерт ручной механический; рукоятка; удлинитель; головки торцевые 1"DR: 32, 33 мм; ключ торцевой шестигранный; инструкция на русском языке, гарантийный талон; пластиковый кейс.

Гайковерт ручной механический



1" DR
3800 Nm



Код	Арт.	DR	Переда- точное число	Макси- мальный крутящий момент, Нм	L, мм	L удли- нителя, мм	кг
52754	LSW3	1	1:58	3800	310	255	8.25

Состав: гайковерт ручной механический; рукоятка; удлинитель; головки торцевые 1"DR: 32, 33 мм; ключ торцевой шестигранный; инструкция на русском языке, гарантийный талон; пластиковый кейс.



Головки торцевые 4-гранные и 6-гранные для ручного гайковерта 1"DR находятся на **17-18 стр.**

УГЛОМЕРЫ

Угломер



Код	Арт.
52354	ATAG12

РУЛЕТКИ

Рулетка в обрезиненном корпусе



Код	Арт.	Длина, м
52388	SMT316	3
52389	SMT519	5
52894	SMT7525	7.5
52895	SMT1025	10

Рулетка с магнитным захватом и автостопом, в обрезиненном корпусе



Код	Арт.	Длина, м
52390	SMT316AM	3
52391	SMT519AM	5
52896	SMT7525AM	7.5

РЕЗЬБОМЕРЫ

Набор резьбовых шаблонов для наружных резьб



20 пр.

Код	Артикул
52875	PG20S

Набор резьбовых шаблонов комбинированных для наружных и внутренних резьб



14 пр.

Код	Артикул
52876	PG14SC

Ключи гаечные	1-11 стр.
Ключи комбинированные Classic и наборы из них	2-3 стр.
Ключи комбинированные серии ARC и наборы из них	3-5 стр.
Ключи рожковые Classic и наборы из них	5 стр.
Ключи рожковые серии ARC и наборы из них	6-7 стр.
Ключи накидные Classic и наборы из них	7 стр.
Ключи накидные серии ARC и наборы из них	8-9 стр.
Ключи разрезные Classic и наборы из них	9 стр.
Ключи разрезные серии ARC и наборы из них	9-10 стр.
Ключи разводные	10 стр.
Ключи трубные рычажные	11 стр.
Головки торцевые	12-18 стр.
Головки торцевые 1/4"DR	13-14 стр.
Головки торцевые 1/2"DR	15-17 стр.
Головки свечные	17 стр.
Головки тоцевые для ручного гайковерта 1"DR и наборы из них	17-18 стр.
Приводы, воротки, трещотки	19-21 стр.
Воротки	20 стр.
Рукоятки трещоточные	20 стр.
Удлинители	21 стр.
Шарниры карданные	21 стр.
Наборы инструмента	22-33 стр.
Отвертки	34-37 стр.
Отвертки стержневые и наборы из них	35-36 стр.
Отвертки стержневые диэлектрические и наборы из них	37 стр.
Отвертка карманная 4 в 1	37 стр.
Шарнирно-губцевый инструмент	38-40 стр.
Пассатижи	39 стр.
Бокорезы	39 стр.
Длинногубцы	39 стр.
Клещи переставные	39 стр.
Щипцы для стопорных колец	40 стр.
Ударный инструмент	41-43 стр.
Молотки	42 стр.
Кувалды	43 стр.
Киянки	43 стр.
Пневмоинструмент	44-51 стр.
Гайковерты ударные пневматические	45-46 стр.
Рукоятки трещоточные пневматические	46-47 стр.
Дрели пневматические	47-48 стр.
Бормашинки пневматические	48-49 стр.
Шлифовальные машины пневматические	49 стр.
Молотки пневматические	50 стр.
Пистолеты продувочные	50-51 стр.
Шланги для пневматического инструмента	51 стр.
Специальный инструмент	52-61 стр.
Режущий инструмент	62-72 стр.
Напильники и наборы из них	63 стр.
Ножи хозяйственные	63 стр.
Ножовки по металлу	64 стр.
Насадки шлифовальные	65 стр.
Сверла и наборы из них	65-67 стр.
Резьбонарезание	68-71 стр.
Диски	71-72 стр.
Экстракторы конические	72 стр.
Измерительный инструмент	73-75 стр.
Ключи динамометрические	74 стр.
Усилители крутящего момента	74-75 стр.
Угломеры	75 стр.
Рулетки	75 стр.
Резьбомеры	75 стр.
Содержание	76 стр.

ГАРАНТИЙНЫЕ ОБЯЗАТЕЛЬСТВА

Производитель гарантирует бесперебойное функционирование изделий торговой марки THORVIK® в течение десяти лет с начала эксплуатации всех типов инструмента. Исключение составляют изделия, имеющие в своей конструкции храповые механизмы, заменяемые части ключей и воротков. На пневматический и прочий силовой инструмент предоставляется гарантия сроком на один год с момента приобретения.

Гарантия не распространяется на детали, изготовленные из материалов естественного происхождения (рукоятки молотков и кувалд), насадки с вставками и вставки (биты), инструмент ударно-режущего действия, уменьшающие переходники (адаптеры) и инструменты облегченной конструкции.

Компания обязуется бесплатно заменить или отремонтировать любой неисправный инструмент, имеющий заводской дефект, в соответствии с настоящими условиями. Обслуживание по гарантийным условиям продукции, имеющей повреждения, вызванные использованием изделий не по назначению, а также неправильной или небрежной эксплуатацией или нарушением правил хранения, не производится. Претензии по данной гарантии также не принимаются к рассмотрению в случаях наличия признаков проведения ремонтных работ изделий, осуществлявшихся неуполномоченными на это лицами, изменения конструкции или самостоятельной установки неоригинальных компонентов и деталей изделий.

Ремонт или обмен некачественной продукции проводятся в оговоренные сроки, не противоречащие содержанию Закона РФ «О защите прав потребителей», уполномоченными представителями компании. При невозможности замены или ремонта компания оставляет за собой право возместить стоимость продукции, подпадающей под действие настоящих условий, но строго при наличии документа, подтверждающего её приобретение.

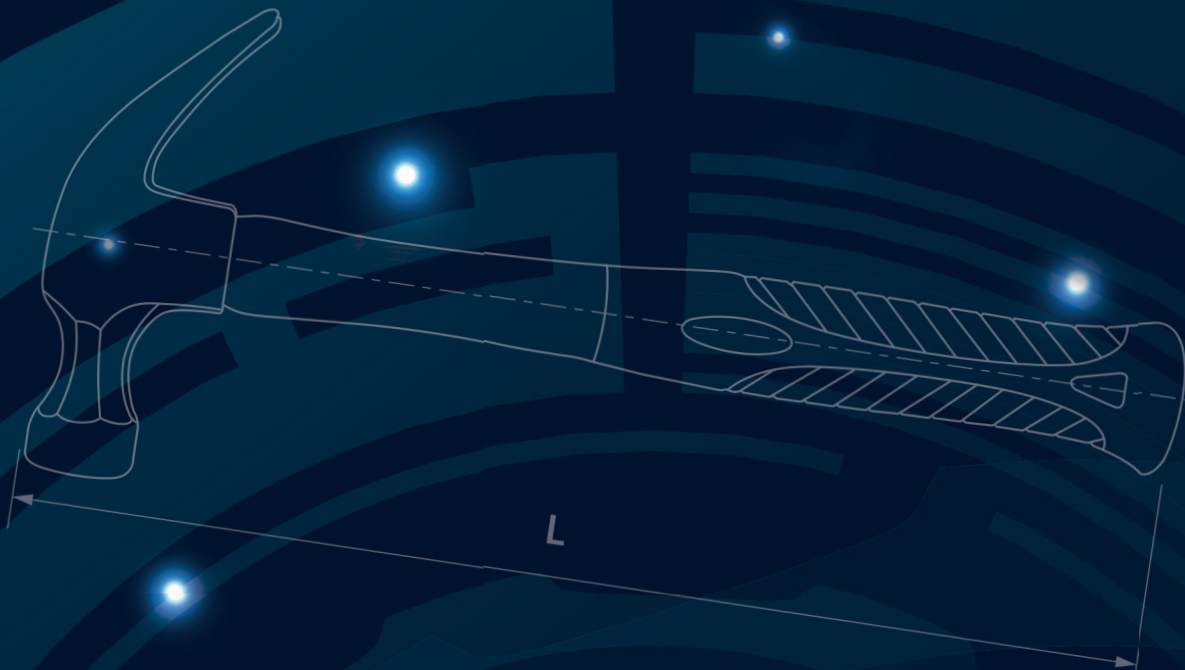

 **THORVIK®**

НАДЁЖНЫЙ ИНСТРУМЕНТ

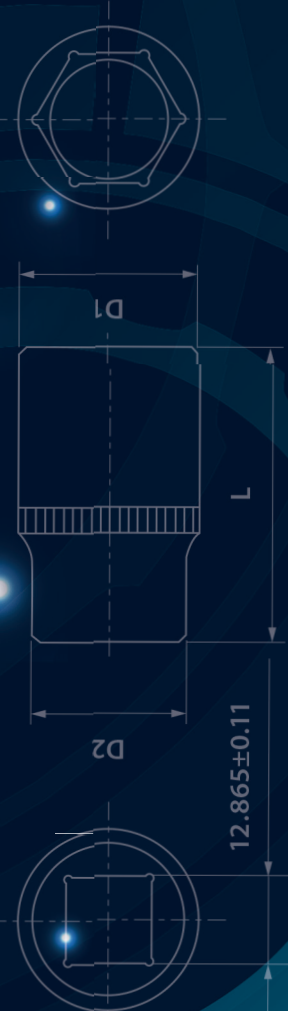

1 11 10
1 0100
01 10
1 0 1
10 0 0
1 01 1 0
1 11 10 01
1 0100 1 011
01 10 1 10
1 0 1 0 0
10 0 0 1 10
1 01 1 10

www.pride.ru
www.thorvik.ru